

FAW

ПЕРВАЯ АВТОМОБИЛЬНАЯ КОРПОРАЦИЯ КИТАЯ



Инструкция по эксплуатации FAW Oley

Каталог

1	Перед вождением	Настроить процесс работы дверного замка, зеркало заднего вида и руля автомобиля и других устройств.
2	В процессе вождения	Информация об управлении, парковке и о безопасном управлении автомобиля.
3	Установки в автомобиле	Кондиционер и акустическая система, а также другие комфортабельные установки в автомобиле.
4	Обслуживание и эксплуатация	Информация о чистоте, охране, самообслуживании и обслуживании.
5	При отказе	Мероприятия при необходимости буксировки, спущенной шине или аварийном случае.
6	Типоразмеры автомобиля	Подробная информация о автомобиле
		Перечисление информации в данном руководстве.

1 Перед вождением

1-1. Информация о ключах

Ключ 18

1-2. Открывание, закрывание, запираение и блокировка дверей

Ключ с дистанционным управлением 19

Дверь 22

Багажник 25

1-3. Регулируемые элементы (сидения, зеркало заднего вида, рулевое колесо)

Сидения переднего ряда 26

Сидения заднего ряда 27

Подголовник 29

Ремень безопасности 30

Рулевое колесо 36

Зеркало внутреннее заднего вида 37

Внешнее зеркало заднего вида 38

1-4. Закрытие и открытие стеклоподъемников с электроприводом

Стеклоподъемники с электроприводом40

Верхний люк (если установлен)43

1-5. Заправка топлива

Открытие крышки горловины топливного бака48

1-6. Противоугонная система

Система выключения двигателя51

Оповещение52

1-7. Информация о безопасности

Правильное положение водителя54

SRS подушки безопасности56

2 В процессе вождения

2-1. Правила вождения

Вождение автомобиля ...75

Включатель зажигания86

АКП (Если установлена)90

МКП (Если установлена)	92
Управляющий рычаг лампы поворота	93
Стояночный тормоз	94
Гудок	95

2-2. Комбинация приборов

Комбинация приборов	96
Предупредительные сигнальные лампы и лампы индикаторов	97
LCD Жидкокристаллический индикатор	100

2-3. Операционные лампы и стеклоочиститель

Осветительные приборы	111
Передние фары	114
Противотуманные фары	116
Стеклоочиститель и омыватель ветрового стекла	117

2-4. Использование других систем вождения

Вспомогательная система вождения	119
---	-----

2-5. Информация о вождении

Грузы и багаж	121
Примечания о вождении в зимний сезоню	122
Буксировка и прицеп	125

3 Установки в автомобиле

3-1. Система

кондиционирования и туманоуловитель

Система автоматического кондиционирования (если установлена)	126
Система ручного кондиционирования (если установлена)	133
Туманоуловитель заднего окна	138

3-2. Использование Аудио система

Использование Аудио система	139
Использование радио	146
Проигрывание CD	148
Проигрывание с помощью USB	153
Другие операции	156

3-3. Использование внутреннего освещения автомобиля

Внутреннее освещение 157

3-4. Использование устройства хранения

Каталог установок для хранения 158

- Контейнер для хранения, подстаканники 159
- Пепельница 160
- Прикуриватель 161

3-5. Другие оборудования внутри автомобиля

Противосолнечный козырёк, косметическое зеркало 162

4-2. Обслуживание

Требования к обслуживанию169

Регулярное обслуживание172

4-3. Самообслуживание

Пункты внимания самообслуживания179

Крышка кабины двигателя182

Местоопределение горизонтальнопритяжного домкрата183

Кабина двигателя185

Шина195

Давление воздуха в шинах198

Колеса200

Батарея пульта дистанционного управления201

Проверка и замена предохранителя203

4

Обслуживание и эксплуатация

4-1. Обслуживание и эксплуатация

Очищение и защищение экстерьера автомобиля 163

Очищение и защищение интерьера автомобиля 166

5

При отказе

5-1. Важная информация

Тревожная лампа214

При необходимости буксировки автомобиля215

При наличии аномалии
автомобиля 222

6

Типоразмеры автомобиля

5-2. Чрезвычайные меры, которые необходимо принять в аварийном случае

При загорании
предупреждающей
лампы или гудении
предупреждающего
зуммера 223

При утечке воздуха
шины 229

При незапуске
двигателя 237

При невозможности
переноса штока
переключения
положения Р
(автомобиль с
автоматическим
вариатором) 239

При потере ключа 240

При истощении емкости
аккумулятора 241

При перегреве
автомобиля 245

При наличии попадания
автомобиля 248

6-1. Типоразмеры

Данные
обслуживания250

Информация о
топливе259

Перечень сокращенных
слов260

1

2

3

4

5

6

Внешний вид

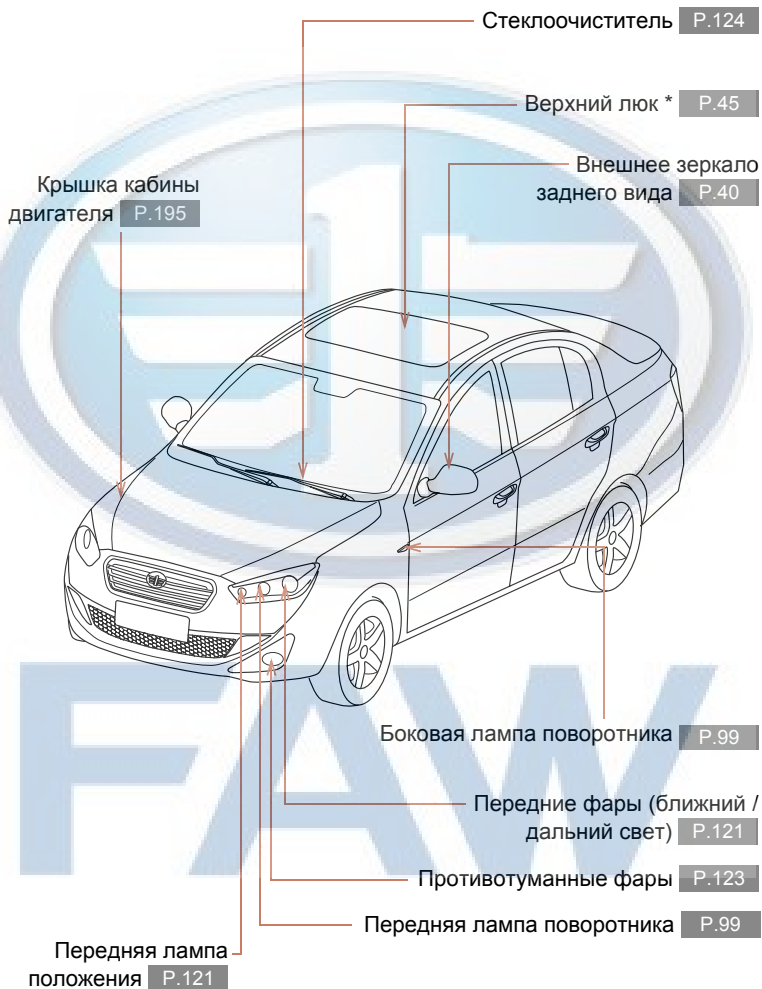

* : если установлены

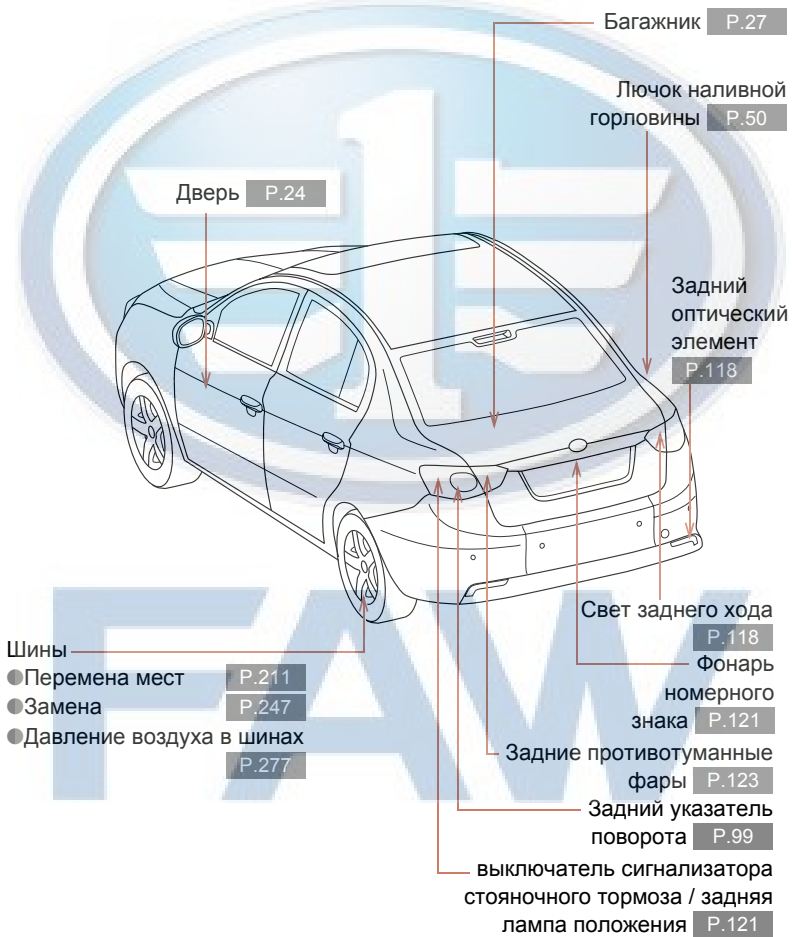

Интерьер

Ремень безопасности

P.32

Подголовник

P.31

Электрические
свеклоподъемники

P.42

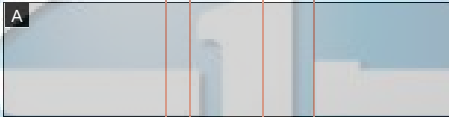

A

Рычаг стояночного тормоза

P.100

SRS Боковые подушки
безопасности

P.59

SRS
Фронтальные
подушки
безопасности

P.59

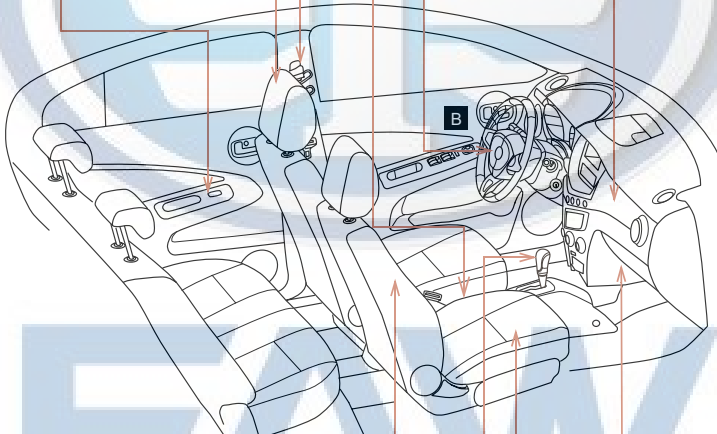

B

Ящик для хранения

P.170

Сиденья передние

P.28

Рычага переключения

P.95,98

SRS боковые подушки
безопасности *

P.59

* : если установлены

A

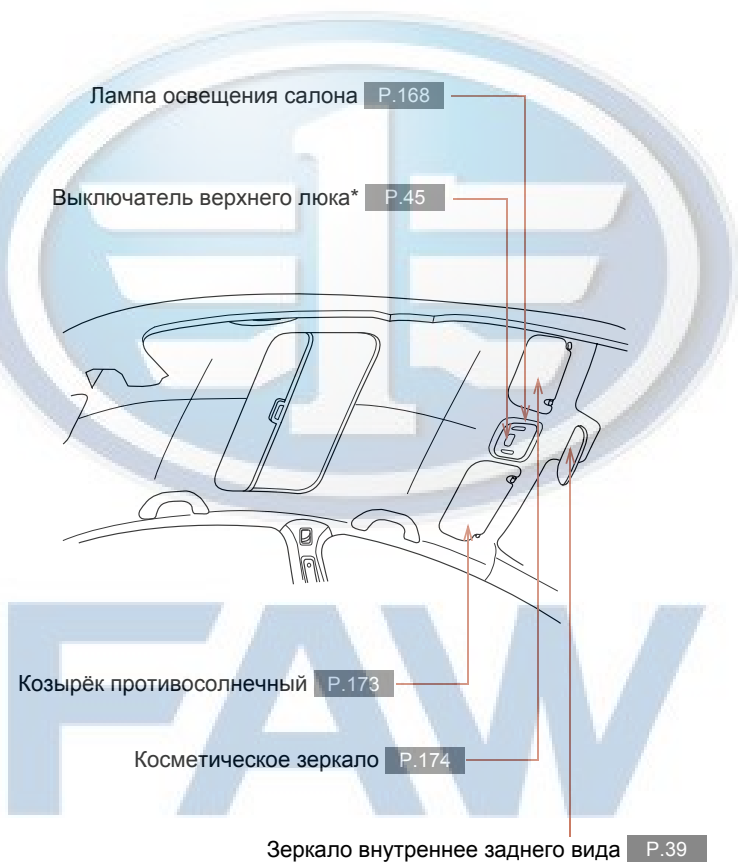

* : если установлены

В



Щиток приборов

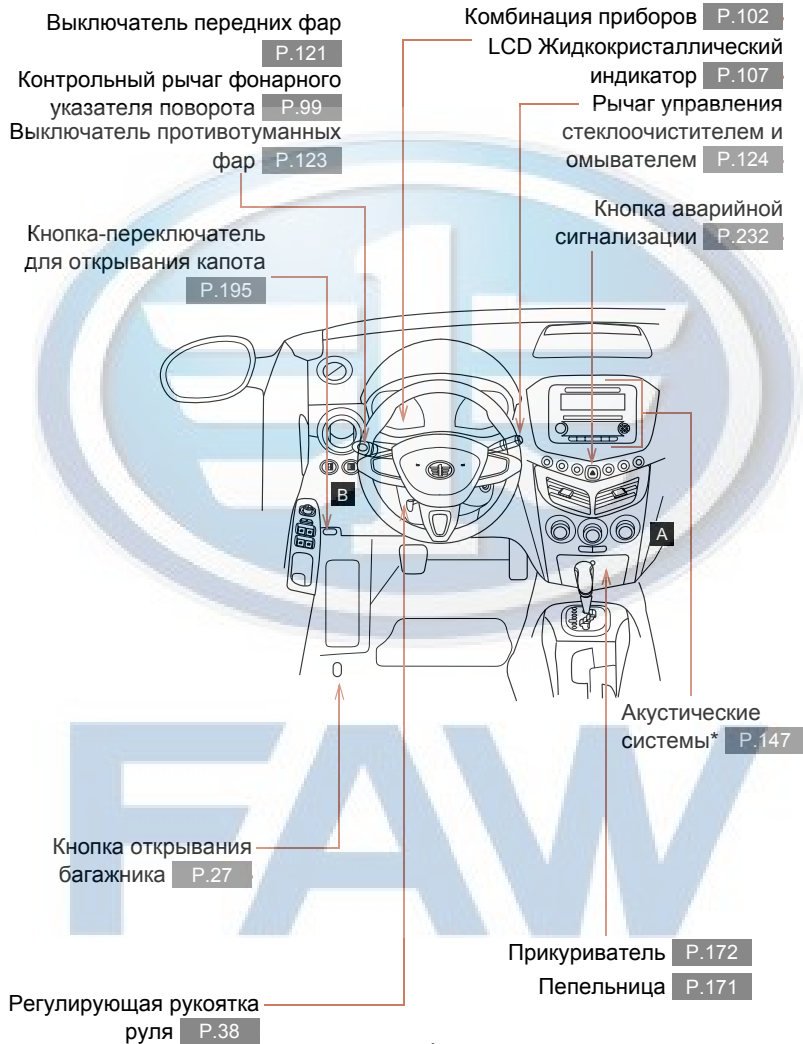

*: если установлены

A

- ▶ Автомобиль со системой автоматического кондиционирования

Система
кондиционера
P.134



- ▶ Автомобиль со системой кондиционера ручной регулировки

Система
кондиционера
P.141

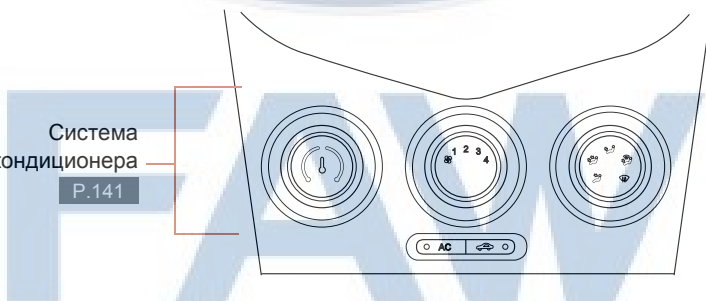

B

Ручка регулировки подсветки дисплеев **P.106**

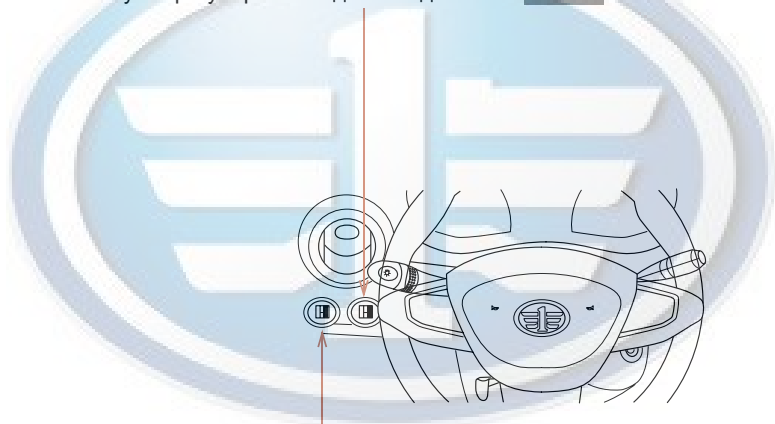

Ручка регулировки горизонтальности фар **P.122**

FAW

Информация для ссылки

Руководство пользователя

Данное руководство пользователя применяется при вождении автомобиля данной модели, является важной ссылкой для безопасного вождения, в котором было описано базовая комплектация, функций, а также о дополнительном опциональной установке.

Обратите внимание, что запасные части представляют собой выборочные пользователем объекты, а не в каждом автомобиле установили данное выборочно оборудование, поэтому некоторое оборудование, описанное в руководстве на самом деле в вашем автомобиле может быть не установили. Кроме того, при любом расхождении между рисунками в данном руководстве и фактическим автомобилем, следует руководствоваться фактическим автомобилем.

Первая автомобильная корпорация Китая (FAW) постоянно стремится к дальнейшему усовершенствованию своих легковых автомобилей, неустанно модифицирует и дорабатывает свои модели, в связи с чем мы оставляем за собой право в любое время вносить изменения в технические параметры без предварительного уведомления и не берем на себя любую ответственность, за не удобство в связи с этим мы попросим ваше понимание и прощение.

Принадлежности, запасные части и модификация автомобиля

В указанной сервис-точке корпорацией FAW имеются необходимые передовое оборудование и инструменты, специализированные для обслуживания и услуги вашего автомобиля и оригинальные запасные части компании FAW. При необходимости замены оригинальных деталей или компонентов автомобиля FAW, мы настоятельно рекомендуем использовать оригинальные запчасти и принадлежности FAW, которые соответствуют техническим требованиям для вашего автомобиля.

При использовании неоригинальных запасных частей или принадлежностей FAW или замене и сборке ими, компания FAW не предоставляет никакого гарантия и не берет на себя любой ответственности и обязанности. Кроме того, повреждение автомобиля и проблема с характеристиками, вызванные использованием неоригинальных запасных частей или принадлежностей не входят в сферу гарантийного ремонта.

Нельзя модифицировать автомобиль неоригинальной продукцией FAW, а то может сказываться на характеристики, безопасности и срок использования автомобиля, даже может нарушать законы и правила правительства. Наряду с этим, повреждение автомобиля и проблема с характеристиками, вызванные модификацией тоже не входят в сферу гарантийного ремонта.

Монтаж подвижной двунаправленной системы радиосвязи

До монтажа подвижной двунаправленной системы радиосвязи на автомобиле, необходимо консультироваться в Продажном сервисном центре для легковых автомобилей Первой китайской автомобильной корпорации FAW для примечаний или рекомендаций о монтаже, а то может влиять на нормальную работу электрических систем, например, система впрыска топлива, антиблокировочная система, SRS система подушек безопасности и система натяжителя ремней безопасности.

Утилизация автомобиля

Перед утилизацией автомобиля, необходимо в квалифицированном указанной сервис-точке корпорацией FAW снять и вынуть SRS подушки безопасности и натяжитель ремней безопасности. В SRS подушках безопасности и натяжителе ремней безопасности содержат взрывоопасные химические вещества, если забраковать автомобиль при состоянии не снятия подушек безопасности и натяжителя ремней безопасности, то существует опасность, что может вызвать непредвиденные аварии как пожар.

FAW

Предупреждение

■ Пункты внимания при вождении

Водителю необходимо трезво, осторожно и внимательно управлять автомобилем.

- Вождение автомобиля в трезвом состоянии: строго запрещается водить машину после употребления алкоголя или лекарства (можно повлиять на способность управления). Потому что алкоголь или некоторые лекарства замедляют время реакции, повлияют на рассудительность и способность координации, что приведет к серьезным несчастным случаям человека и даже смерти.
- Осторожное вождение: при вождении автомобиля необходимо осторожно. Всегда обратить внимание на направление движения других автомобилей и людей на дороге, своевременно решать для предотвращения возникновения случайной аварий.
- Внимательное вождение: при вождении автомобиля необходимо сосредоточить все свое внимание. Во время вождения строго запрещается заниматься любым делом, которое может отвлекать водителя, например, регулировать управляющие кнопки, звонить или читать, а то может вызвать аварию столкновение, привести к рану или даже смерти.

■ Примечания детской безопасности

- Не оставляйте ребенка в машине одного.
- Не дать детям ключ или использовать ключ, а то могут нечаянно запускать машину или переключить рычаг передач скоростей на нейтральную передачу.
- Обязательно не дать возможность детям играть прикуриватель, окно или другое оборудование в автомобиле, а то можно повредить детям.
- Обеспечивать пригодную температуру в автомобиле, а то слишком высокая или низкая температура причиняет смертельные травмы детям.

Обозначения в данном руководстве

Предупреждение и внимание

Предупреждение

Требование предупреждения. Несоблюдение перечисленных требований может привести к тяжелым травмам человека, в особо серьезных случаях может привести к смертным исходам. Чтобы избежать возможности повреждения себе или другим, необходимо соблюдать соответствующие или запрещенные предупреждения.

Внимание

Требование внимания. Несоблюдение перечисленных требований может привести к сбоям в работе или поломке автомобиля. Чтобы избежать или снизить возможность повреждения автомобиля или оборудования, необходимо соблюдать соответствующие или запрещенные требования.

Знаки в рисунках

Значок обозначений безопасности



Данный значок используется для обозначения "запрета", "запрета такого действия", или "запрета возникновения такого случая".



Стрелка означает операции

 Данный значок используется для обозначения операции выключателя или действия другого оборудования (продвижение, АС вращение и др.).

Ключ

Для данного автомобиля имеются нижеследующие ключи:

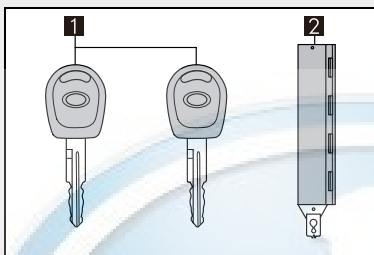

- 1 Основные ключа
- 2 Номерная бирка ключа

■ Номерная бирка ключа

Номерная бирка должна надежно храниться за пределами автомобиля. При случайной утере ключа на основании оригинальной номерной бирки в указанной сервис-точке корпорацией FAW можно получить оригинальный ключ.

FAW

Ключ с дистанционным управлением может применяться для замыкания и размыкания за пределами автомобиля.

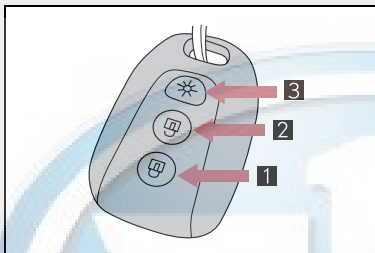

- 1** Замыкание всех дверей
- 2** Размыкание всех дверей
- 3** Функция разыскивания автомобиля

■ Сигналы управления

При замыкании дверей ключом с дистанционным управлением, если четыре двери закрыты, то свет в салоне постепенно гаснет, все указателя поворота одновременно мигают один раз; если любая дверь из них не закрыта, то будет предупреждение о полураскрытой двери.

При размыкании дверей ключом с дистанционным управлением, лампы в автомобиле постепенно сверкает, и все указателя поворота одновременно мигают два раза.

При нажатии на кнопку разыскивания автомобиля, все указателя поворота мигают три раза.

■ Батарея в ключах с дистанционным управлением

Нормальный срок службы ключей с дистанционным управлением 2 года. (Даже при полном неиспользовании, электрический заряд все равно расходуется). Если ключи с дистанционным управлением отказывают в работе, то батарейка может быть разряжается. При необходимости, замените ее. (→P.218)

■ Противоугонная защита

Если после нажатия на кнопку размыкания на устройстве дистанционного управления в течение 30 секунд не были открыты двери, то противоугонная система еще раз размыкает автомобиль. После автоматического повторного замыкания, в салоне погаснет свет, и указатели поворота одновременно мигает один раз.

Если замыкать при открывании любой двери или багажника, указатели поворота мигают. (→P.119)

Когда автомобиль находится в состоянии сигнализации, нажатие на кнопку замыкания или размыкания на ключе с дистанционным управлением может деактивизировать сигнализацию.

■ Нехватка батареи в ключах с дистанционным управлением

При нехватке батареи в ключах с дистанционным управлением, указателя поворота мигают 10 для напоминания водителя.

■ Расходование батареи в ключах с дистанционным управлением (→P.218)

■ Состояния, мешающие операции

При нижеследующих случаях, функция дистанционного управления может отказывать в работе.

- Вблизи телевизионной башни, радиостанции, электростанции, аэропорта или другие сооружения, которые производят сильные радиоволны.
- Вместе с радио, мобильным телефоном или другими устройствами беспроводной связи
- Несколько ключей с дистанционным управлением одновременно находятся около автомобиля
- Ключи с дистанционным управлением вступают в контакт с металлическим предметом или покрыты ими
- Использование другого ключа с дистанционным управлением вблизи автомобиля
- Одновременно взять с собой ключи с дистанционным управлением и персональный компьютер и другие электроаппаратуры.

■ Спецификация ключа с дистанционным управлением

- Расстояние дистанционного управления $\geq 15\text{м}$ (метр) (действительная область $\geq 95\%$)
- Частота сигналов от ключа 433МГц (мегагерц)

⚠ Внимание

- Не меняйте самостоятельно частоту излучения, не увеличивайте мощность излучения (включая дополнительную установку усилителя мощности излучения), не присоединяйте наружную антенну и не используйте переделанные антенны излучения.
- Во время использования не чиняйте помех для законных беспроводных радиокommunikаций. Если обнаружено явление помех, срочно прекратите использование и продолжайте использование только после принятия мер по устранению помех.
- При использовании беспроводных приборов малой мощности нужно быть готовым к помехам со стороны беспроводных коммуникаций или излучения от промышленного, научного или медицинского оборудования.
- Не используйте вблизи самолетов и аэропорта.

FAW

Использование ключа с дистанционным управлением, механического ключа или замок в салоне можно закрывать и размыкать автомобиль.

■ Ключ с дистанционным управлением

(→P.21)

■ Ключ

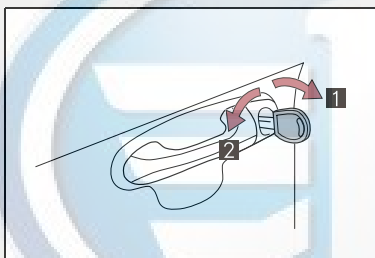

- 1** Замыкание всех дверей
- 2** Размыкание всех дверей

■ Внутренняя ручка замка двери

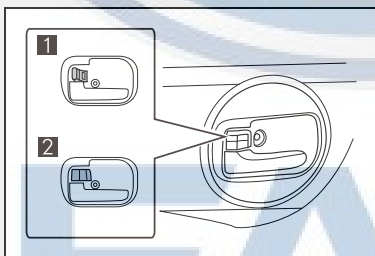

- 1** Размыкание всех дверей
- 2** Замыкание всех дверей

Замкнуть переднюю дверь снаружи без ключа

- Этап 1** Положите выключатель замка в автомобиле в положении блокировки.
- Этап 2** Тяните дверную ручку, и в то же время закрыть дверь.

Блокировка задних дверей для безопасности детей



После установки блокировки для безопасности детей, нельзя открыть дверь в машине.

Установка данной блокировки безопасности может предотвратить открытия задних дверей детьми.

FAW

Предупреждение

■ Предотвращение аварий

Чтобы уберечь водителя и пассажиров от выбрасывания из машины в случае аварии, что и приводит к чревато серьезным травмам вплоть до смертельного исхода, при вождении следует строго соблюдать нижеследующие требования:

- Необходимо пристегнуть ремень безопасности.
- Убедитесь, что все двери правильно закрыты и заблокированы.
- Во время вождения не растягивайте ручку в машине, а то пассажир в машине может из-за внезапного открытия двери выбрасываться из машины, что и приводит к чревато серьезным травмам вплоть до смертельного исхода.
- Следует обратить особое внимание на дверь у водителя, что даже если выключатель замка двери находится в положении блокировки, тоже существует возможность открывания двери.
- В случае наличия детей на задних сиденьях, необходимо установить блокировку для безопасности детей.

FAW

С использованием ключа, ручки на крышке багажника можно открыть багажник.

■ **Открытие багажника в машине**

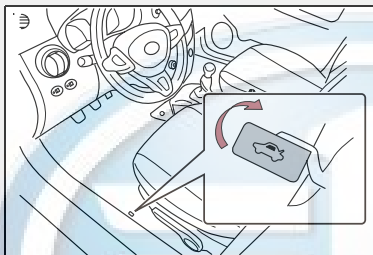

Разблокировка крышки багажника.

■ **Открытие багажника снаружи машины**

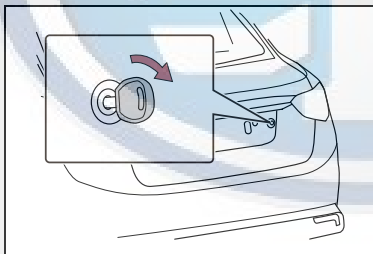

Поверните по часовой стрелке ключ для открывания багажника.

⚠ Предупреждение

■ **Особые замечания во время вождения**

Во время вождения обязательно закрывайте багажник для защиты багажа от выбрасывания, и входа выхлопных газов в кабину салона.

■ **Когда в автомобиле ребенок**

Абсолютно не оставляйте ребенку отдельно в автомобиле, потому что они могут быть случайно запереть себя в вагоне или багажнике, что приведет к чревато серьезным травмам вплоть до смертельного исхода из-за слишком высокой температуры и задыхания.

Сидения переднего ряда

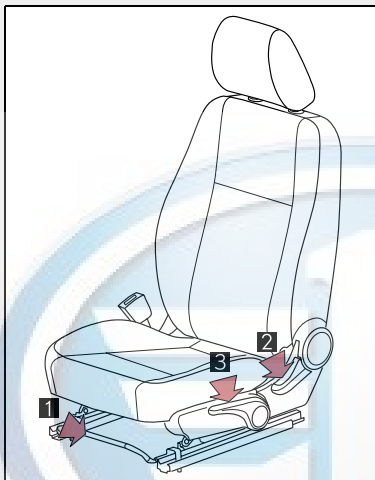

- 1 Рычаг регулирования сидения по направляющим
- 2 Рычаг регулирования спины сидения
- 3 Рычаг регулирования высоты сидения (только в сиденье водителя)

Предупреждение

■ Регулирование сидения

- В процессе движения автомобиля, сидению нельзя находиться в наклонном положении для защиты тела от скольжения из поясного ремня.
Если сидение находится в наклонном положении, поясной ремень безопасности может выскользнуть таз и прямо затягивать область живота или ремень плеча опутает шею, что при автомобильной катастрофе можно повысить возможность травмы и даже смерти.
- После регулирования сидения убедитесь, что оно зафиксировано на подходящем положении.

Сидения заднего ряда

Спинки сидений заднего ряда могут складываться.

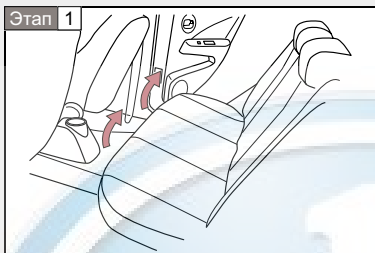

Как показано в рисунке, поднимите переднюю часть подушек сидений заднего ряда вверх.

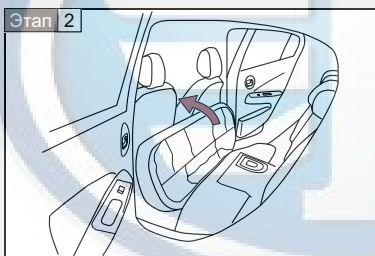

Тащите подушки сидений заднего ряда вперед и опустите.

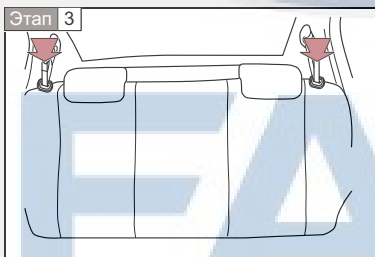

Потяните за ручку фиксатора спинки сидения, и в то же время сложите спинки сидений.

При сложении снимите подголовники сидений заднего ряда.

Предупреждение

■ После возврата спинок сидений на вертикальное положение

Соблюдайте нижеследующие пункты, а то будет привести к серьезным травмам вплоть до смертельного исхода.

- Попробуйте толкнуть спинку вперед-назад, чтобы убедиться, что спинка уже зафиксирована в нужном положении.
- Проверяйте и убедитесь, что ремень безопасности сидения не скручен или зацепляется за сидение.

Внимание

■ При складывании спинки сидения

Убедитесь, что багаж в багажнике не повреждает ремень безопасности сидения заднего ряда.

FAW

Подголовник



1 Вертикальное регулирование

Чтобы опустить подголовник, нужно нажать кнопку деблокировки, затем опустить подголовник.

2 Снятие

Нажмите кнопку деблокировки, и потяните подголовник вверх

■ Регулирование высоты подголовника

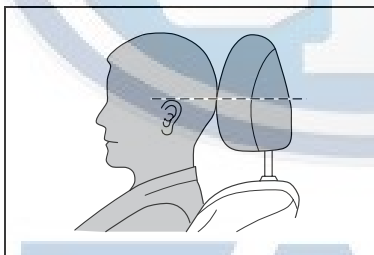

Отрегулируйте подголовник так, чтобы средняя его часть находилась прямо за ушами.

⚠ Предупреждение

■ Пункты внимания подголовники

Соблюдайте нижеследующие пункты, а то будет привести к серьезным травмам вплоть до смертельного исхода.

- Используйте специально спроектированный подголовник для каждого сидения.
- Отрегулируйте подголовник в правильном положении.
- Не водите машину со снятым подголовником.

Ремень безопасности

Перед вождением, все пассажиры в машине должны быть правильно пристегнуты ремнем безопасности.

■ Правильное использование ремней безопасности сидений



- Плечевой ремень должно прилегать к плечу, а не вешать на шею и не соскользнуть с плеча.
- Поясной ремень безопасности должен располагаться на нижем уровне бедра.
- Отрегулируйте положение спинки сидения, сядьте прямо и крепко опирайте на спинку.
- Не перекручивайте ремень безопасности.

■ Застегивание и расстегивание ремня безопасности

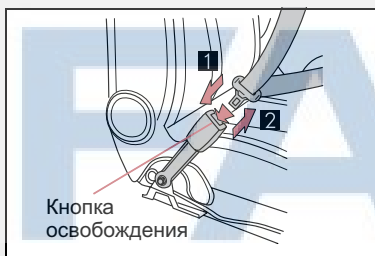

- 1** Застегивание ремня безопасности
Вставьте язык замка в защелку до щелчка
- 2** Расстегивание ремня безопасности
нажмите кнопку на защелке замка

■ Регулирование высоты ремня безопасности (Сиденья переднего ряда)



- 1 Вниз
 - 2 Вверх
- нажмите кнопку регулировки, по потребности вверх и вниз регулируйте дощечку пока не звучит бах.

Натяжитель ремня безопасности сидения (сидения переднего ряда)

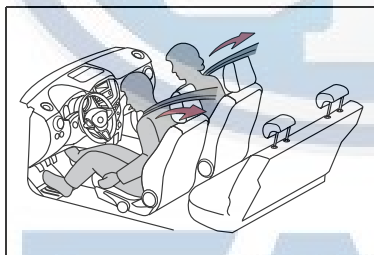

Когда автомобиль подвергается воздействию определенных видов сильных фронтальных ударов, натяжитель автоматически помогает ремню безопасности быстро удерживать водителя или пассажира путем втягивания ремня безопасности.

Натяжитель может не срабатывать при незначительном фронтальном ударе, ударе сбоку или сзади.

■ **Натяжитель с механизмом блокировки (ELR)**

При внезапной остановке или ударе, блокировка срабатывает и затянет ремень безопасности. Возможно так же срабатывание механизма блокировки при быстром вытягивании ремня. Медленно и плавно вытягивайте ремень безопасности, затем ваше действие тоже более свободно.

■ **Беременные женщины**

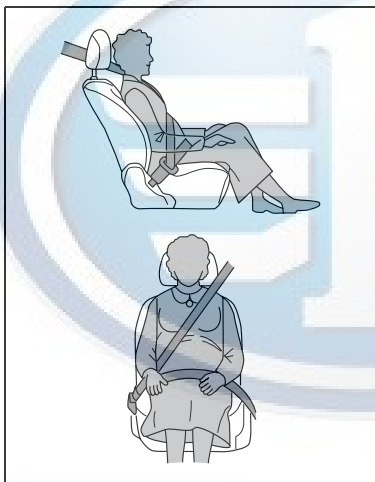

должны пристегиваться ремнями по предписанию врача (→Р.32)

Беременным женщинам тоже следует как другие пассажиры, что поясная часть ремня должна проходить как можно ниже по бедрам. Плечевой ремень должен по плечам диагонально растягиваться и проходить через грудь. Следует избежать контакт ремня безопасности с выпуклым животом.

Если ремень безопасности не правильно затягивается, то при внезапной остановке или ударе можно привести к сильным травмам и вплоть до смерти беременной женщины и плода.

■ **Больные**

должны пристегиваться ремнями по предписанию врача

■ Использование ремня безопасности сидения для детей

Ремни безопасности в автомобиле в основном спроектированы по фигуре взрослых.

- Необходимо использовать соответствующую систему безопасности для детей до тех пор, пока ребенок не подрастет, чтобы использовать ремень безопасности автомобиля.
- Если ребенок растет, что можно использовать ремень безопасности в автомобиле, то тоже нужно соблюдать соответствующие инструкции о использовании ремня безопасности для взрослых. (→P.32)

■ После срабатывания натяжителя заменить ремень безопасности

Если автомобиль столкнулись несколько раз, то при первом столкновении натяжитель ремня безопасности срабатывал, но при втором и последующих столкновениях не будет срабатывать. Поэтому, после первого столкновения ремень безопасности уже утратил силу, необходимо заменить на новый ремень безопасности.

■ Законы и правила относительно ремня безопасности

Если в вашей стране существуют соответствующие законы и правила о ремнях безопасности, то проконсультируйтесь в указанной сервис-точке корпорацией FAW о замене или сборке ремня безопасности.

The image shows the FAW logo in a large, light blue, sans-serif font. The letters are bold and spaced out, with a slight shadow effect. The logo is centered horizontally and occupies the lower half of the page.

Предупреждение

Для снижения возможности травм и смерти при внезапном торможении или столкновении, необходимо придерживаться следующих мер предосторожности.

■ Необходимо пристегнуть ремень безопасности.

- Убедитесь, что все пассажиры уже зафиксированы ремнями безопасности.
- Во время движения автомобиля пассажиры должны быть всегда зафиксированы ремнями безопасности.
- Каждый ремень безопасности должен использовать только одним человеком. Запрещается, что несколько людей (включая детей) используют один ремень безопасности.
- FAW рекомендует посадить ребенка на заднем сидении и необходимо использовать ремень безопасности и / или подходящую систему установки защиты детей.
- Не откидывайте слишком сильно назад сиденье, чтобы удобно сидеть. Ремень безопасности наилучшим образом работает, когда спинка сиденья находится в вертикальном положении.
- При пристегивании плечевого ремня, не пристегивайте плечевой ремень безопасности ниже своей руки.
- Пристегните ремень безопасности как можно ниже через бедра.

FAW

⚠ Предупреждение**■ Преднатяжитель ремня безопасности**

Если преднатяжитель ремня безопасности срабатывает, то ремень безопасности сидения блокируется — его нельзя затянуть, и укоротить в положение сохранения. Если больше нельзя использовать ремень безопасности, необходимо заменять в указанной сервис-точке корпорацией FAW.

■ Повреждение и износ ремня безопасности

- Не надо использовать ремень безопасности, потому что петля или пряжка замка будет защемлен дверью автомобиля, в противном случае может быть поврежден ремень безопасности.
- Периодически проверяйте ремень безопасности. Проверьте ремень безопасности на наличие прорезов, сработанных или зафиксированных деталей. В случае повреждения ремня, следует заменить. Неисправный ремень безопасности не может обеспечить защиту пассажиров от травмы или смерти.
- Когда вставляете язычок защелки, убедитесь, что язычок зафиксирован надежно. Если ремень безопасности не работает должным образом, немедленно обратитесь в указанной сервис-точке корпорацией FAW.
- Если было серьезное столкновение с автомобилем, то даже если это повреждение не очевидно, все равно нужно заменить ремни безопасности и сидения в сборе.
- Нельзя самостоятельно установить, снять, модифицировать, разобрать или покинуть ремень безопасности. Обращайтесь к вашему назначенному FAW пункту технического обслуживания для необходимого ремонта. Преднатяжитель может работать не в должном состоянии из-за неправильной операции, что и приводит к черевато серьезным травмам вплоть до смертельного исхода.

Рулевое колесо

Можно регулировать рулевое колесо в подходящее положение.

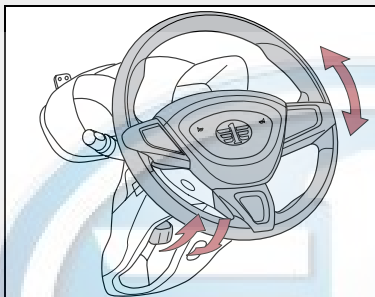

Этап 1 Задержите рулевое колесо и нажать регулирующую ручку вниз.

Этап 2 По вертикальному направлению передвиньте рулевое колесо, регулируйте его в оптимальное положение.

Этап 3 Тащите ручку вверх до предельного положения, заблокируйте рулевое колесо.

Предупреждение

■ Пункты внимания при вождении

Регулирование рулевого колеса в процессе движения автомобиля крайне опасно. Перемещение рулевого колеса может привести к неправильному управлению водителем, в результате чего будет авария, что и приведет к сильным травмам вплоть до смертельного исхода.

■ После регулировки рулевого колеса

Убедитесь, что рулевое колесо крепко заблокировано, в противном случае можно вызвать аварию из-за внезапного передвижения рулевого колеса, что и приведет к травмам человека вплоть до смертельного исхода.

Зеркало внутреннее заднего вида

При использовании нижеследующих функций можно уменьшать блики фар автомобилей, идущих за вами.

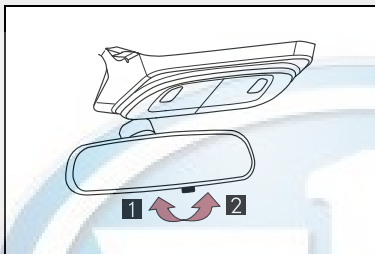

- 1 Нормальное положение
- 2 Положение против блики

Предупреждение

Внимание во время вождения

Не регулируйте положения внутреннего зеркала заднего вида в то время, когда автомобиль находится в движении, а то приведет к серьезным травмам вплоть до смертельного исхода

FAW

Внешнее зеркало заднего вида

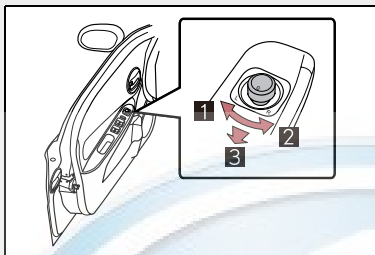

Выбирайте зеркало заднего вида, нуждаемое в настройку.

- 1** Лево
- 2** Право
- 3** Закрытие функции регулировки

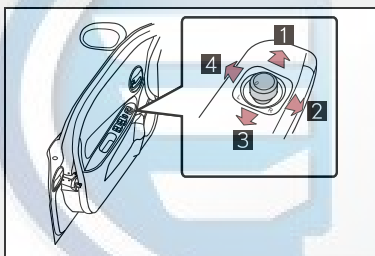

Отрегулировать зеркала заднего вида

- 1** Вверх
- 2** Направо
- 3** Вниз
- 4** Налеву

FAW

Сложение зеркала заднего вида

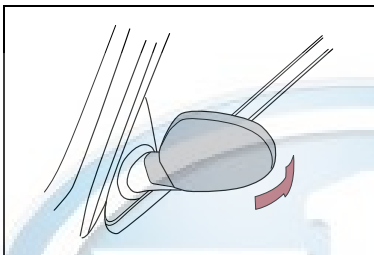

Подтолкните зеркало заднего вида назад для сложения.

⚠ Предупреждение

■ Меры предосторожности при вождении

При вождении следует соблюдать нижеследующие меры предосторожности, которые в противном случае водитель не справится с управлением и произойдет авария, которая приведет к серьезным травмам вплоть до смертельного исхода.

- Не регулируйте зеркало заднего вида в то время, когда автомобиль находится в движении.
- Запрещается водить автомобиль со сложенными зеркалами заднего вида.
- Перед тем, как начать управление автомобилем, обязательно откройте и правильно отрегулируйте зеркала с двух сторон.

■ Закрытие и открытие стеклоподъемников с электроприводом

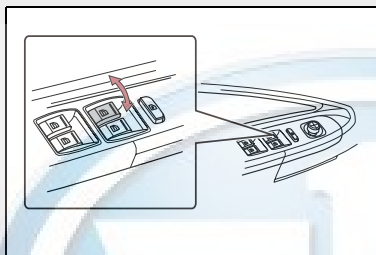

Автоматический подъем и спад *:

Нажатие на выключатель подъема / спада стеклоподъемника (на пульте управления после нажатия отпустите) может соответственно управлять окнами дверей. Подъем/спад стекла является автоматическими.

Ручное управление подъемом и спадом:

Нажатие на выключатель подъема / спада стеклоподъемника на пульте управления (держите), стекло стеклоподъемников с электроприводом механически поднимается/отпускается; Если отпустите выключатель то подъем / спад остановится.

*: Только роскошная модель (для 4 дверей) и уютная модель (для двери у водителя) установлены функцией автоматическим повышением и снижением; Автомобиль технической модели (4 двери) только оборудован механическим повышением и снижением.

■ Блокировка стеклоподъемников с электроприводом

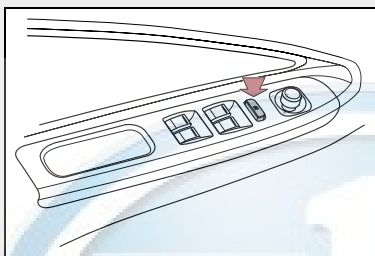

Нажатие на выключатель блокировки может блокировать боковые окна пассажиров, чтобы данный выключатель предотвращают детей открывать или закрывать боковые окна пассажиров.

Боковая дверь водителя не находится под управлением выключателя блокировки.

■ Рабочие условия стеклоподъемников с электроприводом

Ключ зажигания находится в рабочем положении ON.

■ Управление стеклоподъемниками с электроприводом после выключения выключателя зажигания

Даже если после выключения выключателя зажигания за 43 секунд боковая дверь водителя закрывается, в течение этого времени все таки можно управлять стеклоподъемниками с электроприводом; Если за 43 секунд боковая дверь водителя открывается, в течение этого времени нельзя управлять стеклоподъемниками с электроприводом.

■ Дистанционное управление блокировки и подъема окон

При выключении выключателя зажигания и закрытии боковой двери водителя, водитель дистанционным пультом управления заблокирует автомобиль, стеклоподъемники с электроприводом автоматически поднимают окна и блокируют.

Боковое окно водителя, правое переднее окно, заднее правое окно, заднее левое окно по очереди поднимаются.

■ **Функция защиты от придавливания***

Если между стеклом и рамой окна существует предмет, стекло остановится повышаться вверх и вернется вниз.

*: Только автомобиль роскошной модели (четыре двери) и автомобиль уютной модели (боковая дверь водителя) установлены.

⚠ Предупреждение

■ **Меры предосторожности при закрывании окон**

Соблюдайте нижеследующие пункты при закрывании окон, иначе будет привести к серьезным травмам вплоть до смертельного исхода.

● Перед управлением окнами, убедитесь, что никакие части тела пассажиров не будут прижаты окнами.

● Не разрешайте детям самовольно управлять электрическим стеклоподъемником.

Если продолжить закрыть стеклоподъемники с электроприводом, когда человек прижат, то можно привести к серьезным травмам вплоть до смертельного исхода.

■ **Функция защиты от придавливания**

● Не пробовать прижать любую часть тела для активации функции защиты от придавливания.

● Если окно почти дошло до полностью закрытого положения (4 мм), в этом случае функция защиты от придавливания может не остановить окно.

Можно использовать крышной выключатель верхнего люка для открытия, закрытия и наклонения вверх или вниз верхнего люка.

■ Открытие и закрытие

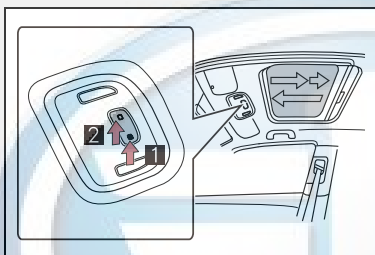

1 Открытие (кнопка открытия / наклонение вниз)

Пальцем толчком нажмите кнопку, затем отпустите, верхний люк автоматически идет в положение полного открытия.

Пальцем задержите кнопку, верхний люк работает в режиме ручного управления, когда отпустите кнопку, верхний люк остановится.

2 Закрытие (кнопка закрытия / наклонения вверх)

Пальцем толчком нажмите кнопку, затем отпустите, верхний люк автоматически идет в положение полного закрытия.

Пальцем задержите кнопку, верхний люк работает в режиме ручного управления, когда отпустите кнопку, верхний люк остановится.

■ Наклонение вверх и вниз

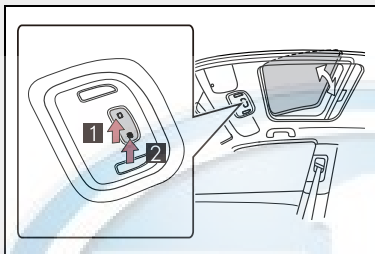

1 Наклонение вверх (кнопка закрытия / наклонения вверх)

Когда верхний люк находится в положении закрытия, пальцем толчком нажмите кнопку, затем отпустите, верхний люк автоматически идет в положение максимального наклонения.

Пальцем задержите кнопку, верхний люк работает в режиме ручного управления, когда отпустите кнопку, верхний люк остановит наклоняться вверх.

2 Наклонение вниз (кнопка открытия / наклонение вниз)

Когда верхний люк находится в положении закрытия, пальцем держите кнопку, верхний люк работает в режиме ручного управления, когда отпустите кнопку, верхний люк остановит наклоняться вниз.

Примечание: во время автоматического управления верхним люком, нажмите на любую кнопку выключателей верхнего люка можно остановить верхний люк.

■ Рабочие условия верхнего люка

Ключ зажигания находится в рабочем положении ON.

■ Управление верхнего люка после выключения выключателя зажигания

За 45 секунд после выключения выключателя зажигания, можно нажатием на кнопку продолжить управление верхним люком, через 45 нажатием на кнопку не управлять верхним люком.

■ Функция защиты от придавливания

Если при автоматическом закрытии верхнего люка, существует посторонний предмет, то верхний люк остановит свой ход и автоматически идет в положение полного открытия.

■ Функция автоматического закрытия при блокировке автомобиля

После блокировки автомобиля, если верхний люк не находится в положении закрытия, то верхний люк автоматически исполняет действие закрытия (накладывания вниз), что верхний люк идет в положение закрытия.

■ Функция защиты от перегрева

Если контролируют, что продолжительность работы верхнего люка более 118 секунд или температура электродвигателя достигнет 110~120°C, чтобы избежать повреждения электродвигателю из-за перегревания, в определенное время нельзя кнопками управлять верхним люком.

■ Защита стоянки

Когда верхний люк работает не в зоне защиты от придавливания и наличие постороннего предмета мешает работе верхнего люка, верхний люк исполнит функцию защиты стоянки, что верхний люк продолжительно включен током 120 мс, если за 120 мс верхний люк возобновит работу, то верхний люк продолжит исполнить последующую работу. Если за 120 мс верхний люк не возобновит работу, то верхний люк остановит.

■ Режим понижения уровня

Если верхний люк не инициализировал, или верхний люк входит из строя, система верхнего люка вступит в режим понижения уровня.

При режиме понижения уровня, верхний люк только имеет функцию ручного управления, другие функции, как защита от придавливания, автоматического закрытия при блокировке автомобиля, автоматическая работа утратят силу. При режиме снижения уровня и верхний люк не выходит из строя, можно способом инициализации способствовать верхнему люку вернуть в режим нормальной работы.

Способ инициализации:

- Инициализации включения первого раза: вручную управляйте верхний люк до положения максимального накладывания вверх, держите кнопку "закрытие / накладывание вверх" на 1 секунду, что верхний люк выполнил инициализацию, можно нормально управлять им.
- Ручная инициализация: при режиме нормальной работы, вручную управлять верхний люк до положения максимального накладывания вверх, держите кнопку "закрытие / накладывание вверх" на 5 секунд, верхний люк выполнил инициализацию, что можно нормально управлять им.

■ Автоматическая коррекция в нулевую точку

Когда верхний люк работает каждые 100 раз, при положении максимального накладывания следующей работы верхнего люка, функция автоматической коррекции в нулевую точку срабатывает, верхний люк продолжает работать до стоянки электродвигателя, потом исполняет действие снижения до точки гибкого ограничения верхнего люка, автоматическая коррекция в нуль выполняется.

■ Память при отключении

Контроллер верхнего люка имеет функцию памяти при отключении, при отключении питания, контроллер верхнего люка запомнит имеющееся состояние верхнего люка, при последующем включении питания, будет восстанавливать бывшее состояние, а не нужно снова проходить инициализацию.

⚠ Предупреждение**■ Меры предосторожности при открытии верхнего люка**

Соблюдайте нижеследующие пункты при открытии верхнего люка, иначе будет привести к серьезным травмам вплоть до смертельного исхода.

- При движении автомобиля, запрещается высунуть руку или голову из автомобиля.
- Не сидите на верхнем люке.

■ Меры предосторожности при закрывании верхнего люка

Соблюдайте нижеследующие пункты при при закрывании верхнего люка, иначе будет привести к серьезным травмам вплоть до смертельного исхода.

- Перед управлением верхним люком, убедитесь, что никакие части тела пассажиров не будут прижаты окнами.
- Не разрешайте детям самовольно управлять верхним люком.
Если продолжить закрыть верхний люк, когда человек прижат, то можно привести к серьезным травмам вплоть до смертельного исхода

■ Функция защиты от придавливания

- Не намеренно пробовать прижать любую часть тела для активации функции защиты от придавливания.
- Если верхний люк почти дошел до полностью закрытого положения, в этом случае функция защиты от придавливания может не остановить люк.

Открытие крышки горловины топливного бака

Исполняйте по нижеследующему порядку для открытия лючка топливного бака.

■ Перед заправкой топлива

Выключите включатель зажигания, и убедитесь, что все двери и окна уже закрыты.

■ Открытие крышки горловины топливного бака

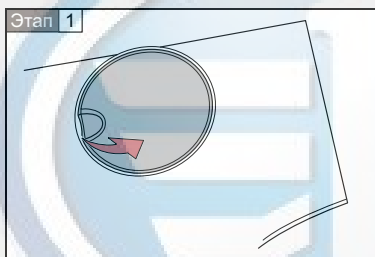

Открытие лючка наливной горловины.

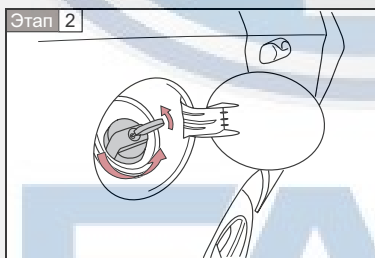

Вставьте ключ, и рукой установите лючок наливной горловины, по противочасовой стрелке крутите ключ до конечного пункта, держите лючок, по противочасовой стрелке крутите для открытия крышки горловины топливного бака.

Этап 3

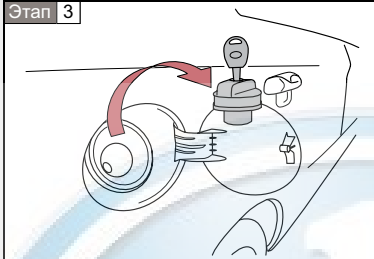

Повесите крышку топливного бака на задней стороне лючка наливной горловины.

Закрытие крышки горловины топливного бака

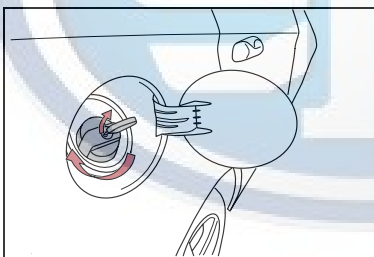

Держите крышку топливного бака, по противочасовой стрелке крутите до щелчка, рукой установите лючок наливной горловины, и по часовой стрелке крутите до конечного пункта, потом вытяните.

■ Тип топлива

Для автомобилей выбирайте неэтилированный бензин, с октановым числом 93 или выше или алкоголический бензин с октановым числом 93 или выше.

■ Использование алкоголического бензина в бензиновом двигателе

Автомобиль FAW разрешает использовать алкоголический бензин. Убедитесь, что используемый бензин этилового спирта отвечает вышеуказанным требованиям.

■ Емкость топливного бака (номинальная)

48L (литр)

Предупреждение

■ Пункты внимания при заправке топлива

Соблюдайте нижеследующие пункты внимания при заправке топлива, иначе будет привести к серьезным травмам вплоть до смертельного исхода.

- Тронуйте автомобиль или поверхность других металлов для освобождения статического электричества, иначе искра разряда статического электричества может зажигать пары топлива.
- Не позволяйте персонал со статическим электричеством подходить к открытому топливному баку.
- Необходимо держите ручку на крышке горловины топливного бака, медленно крутите для снятия крышки. Обычно при открытии крышки топливного бака можно услышать легкий шум. Можно снять крышку горловины топливного бака только тогда, когда не услышите щелчок. В жаркую погоду бензин будет разбрызгиваться под воздействием давления, и может привести к травмам людей.
- Не вдыхайте топливные пары, поскольку в топливе содержат вредные здоровью вещества.
- При заправке запрещается курить, иначе может зажечь топливо и привести к пожару.
- Не возвращайте в автомобиль или троньте другой персонал или предмет со статическим электричеством, в противном случае может зажечь топливо из-за накопления статического электричества.

■ Пункты внимания при замене крышки горловины топливного ящика

Можно использовать только части от фирмы-изготовителя для замены крышки горловины топливного бака. Иначе может привести к пожару или другим авариям, что и приводит к чревато серьезным травмам вплоть до смертельного исхода.

Внимание

■ Заправка топлива

При заправке топлива, не позволяйте переполнение, иначе может повредить автомобилю, например, аномальная работа система выпуска отработавших газов повреждение компонентам топливной системы или лакировке автомобиля.

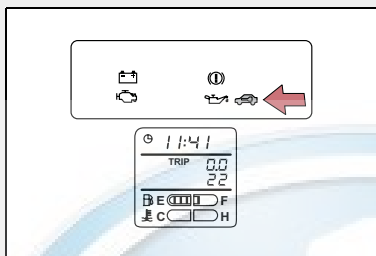

Внутри ключа имеется радиометка, только в случае использования предварительно зарегистрированного ключа, можно завести двигатель. Иначе радиометка задерживает двигатель.

■ Условия, которые могут привести к отказу системы

- Контакт ключа с металлическим предметом
- Ключ близок или в контакте с ключом безопасной системы другого автомобиля (ключ с радиометкой встроенного сервера пересылки)

⚠ Внимание

■ Защита ключа от повреждения

Не ремонтируйте, разбирайте или отключите систему установки остановки двигателя. Самовольный ремонт или разборка не обеспечивают нормальную работу системы.

FAW

Оповещение

Когда система заметит человека насильно входить, она оповещает и лампы поворота продолжительно мигают.

■ Активация оповещения

При нижеследующих условиях оповещение срабатывает.

- Открытие 4 дверей при установке оповещения может активировать оповещение.
- Снова соединение аккумулятора.

■ Установка системы сигнализации

Закройте 4 двери, нажмите кнопку блокировки на ключе с дистанционным управлением, автоматически устанавливается система сигнализации.

При установке системы сигнализации, лампы поворота долго сверкают в два раза.

■ Отмена или остановка сигнализации

Можно любым из нижеследующих способов отменить или остановить сигнализацию.

- Нажатие на кнопку разблокировки на ключе с дистанционным управлением.
- Переключение выключателя зажигания на положении ON с использованием ключа автомобиля. (Через несколько секунд сигнализация отменит или остановит.)

■ **Активация оповещения**

При нижеследующих условиях оповещение может срабатывать.

Остановка оповещения может отменить систему сигнализации.

- Механическим ключом разблокировка 4 дверей.
- Открытие двери персоналом в автомобиле.
- При блокировке автомобиля снова зарядить или заменить аккумулятор.

■ **При отключении аккумулятора**

Необходимо отменить систему сигнализации.

Отключите аккумулятор, при повторном включении оповещение срабатывает.

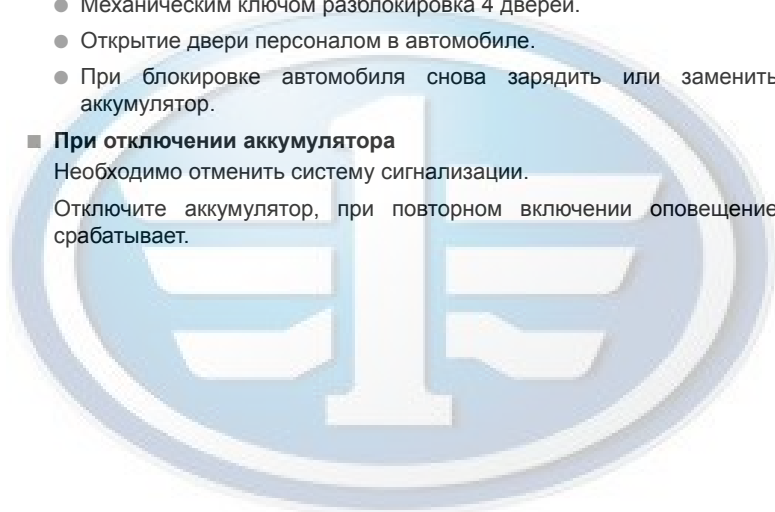

FAAW

Правильное положение водителя

По нижеследующему поддержите хороший жест вождения:

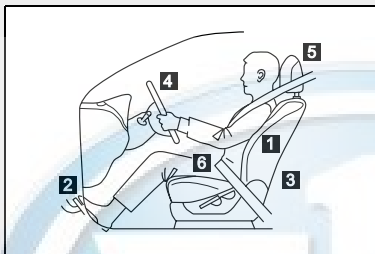

- 1 Сидите вертикально и крепко опирайте на спинку. (→Р.28)
- 2 Регулируйте сиденье вперед и назад, убедитесь, что можно свободно нажать педаль до необходимого положения. (→Р.28)
- 3 Регулируйте спинку сиденья, для свободного управления различными выключателями управления.
- 4 Регулируйте отклонение рулевого колеса вниз, чтобы подушка безопасности находится напротив груди водителя. (→Р.38)
- 5 Регулируйте и блокируйте подголовник, чтобы центр подголовника находится на одном уровне верхней части ушей. (→Р.31)
- 6 Правильно пристегнуть ремень безопасности. (→Р.32)

Предупреждение

■ Пункты внимания при вождении

- Не регулируйте положение кресла во время вождения автомобиля, так как это может привести к потере контроля и несчастному случаю.
- Не подкладывайте подушек между спинкой и спиной пассажира, иначе это не только будет мешать правильной посадке, но в случае столкновения ремень безопасности и подголовник не смогут нормально выполнить свои функции, что может привести к тяжелым травмам вплоть до смертельного исхода.
- Не кладите вещи под передние сидения, иначе вещи могут прижат между сиденьем и направляющей, что сиденье может быть не зафиксирован и может произойти несчастный случай.

■ Регулировка сиденья

- При регулировке сиденья остерегайтесь, что перемещение сиденья не повреждает другим пассажирам.
- При регулировке сиденья не кладите руку под креслом или переместите принадлежности элементов. Иначе пальце или рука может ущемится устройством регулировки кресла.

FAW

SRS подушки безопасности раскрываются при значительном ударе, который может привести к серьезным травмам. Подушки безопасности срабатывают вместе с ремнями безопасности, чтобы предотвратить или сократить риск травмирования и смерти водителя и пассажиров.

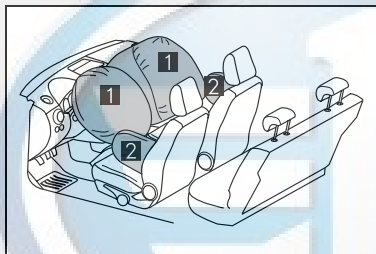

- 1** Фронтальные подушки безопасности (подушки безопасности водителя/ подушки безопасности переднего пассажирского сидения) защищают головы и груди водителя и пассажира переднего сидения от удара компонентами в автомобиле.
- 2** боковые подушки безопасности защищают внешние боки водителя и пассажира переднего сидения от сильного удара.

■ Элементы системы подушки безопасности

SRS система подушки безопасности в основном состоит из покрытия подушки безопасности, воздушной подушки, датчиков и газового генератора.

При некоторых сильных лобовых или боковых столкновениях, зажигалка зажжет реактив зажигания, дополнительные компоненты производят газ и надувают в подушки безопасности, что подушки безопасности раскрываются, компьютер дает приказ зажигания, цепь электронагревательной проволоки включается, электронагревательная проволока быстро перегревается и взрывается, при мгновенном взрывании возникает теплота, что реактив наполнения под теплотой дает газ, и надуется в подушки безопасности.

■ **Открытие (Наполнение) SRS подушки безопасности**



- При быстром наполнении SRS подушки безопасности, может привести к удару на пассажиру.
- При надувании SRS подушки безопасности возникает громкий шум, и выделится некоторое количество дыма и остатков вместе с нетоксичным газом, который не указывает на пожар. Если больные с респираторными заболеваниями дыхательных путей вдыхали данный газ, то могут чувствовать трудно дышать. При этом случае, быстро убежать с автомобиля безопаснее. Если нельзя убежать с автомобиля, то откройте окно или дверь, вздохните свежий воздух.
- Остатки при наполнении SRS подушки безопасности (газ и др.) брызгаются или складываются на коже, следует быстро чистой водой умыть. Человек с чувствительной кожей может иметь аллергию.

■ **Рабочие условия SRS подушки безопасности (фронтальные подушки безопасности)** (нижеследующие картинки только для справки)

Если внешняя сила происходит в области 30° от центральной линии, и удовлетворяются нижеследующие рабочие условия, то подушки безопасности нормально открываются.

- При лобовом столкновении с жесткой стеной, и скорость превышает 25km/h (км/ч);



- Скорости двух автомобилей превышают 25km/h (км/ч);



- При лобовом столкновении со скоростью более 50km/h (км/ч);
- Столкновение в области 30° (градусов) левого и правого углов.

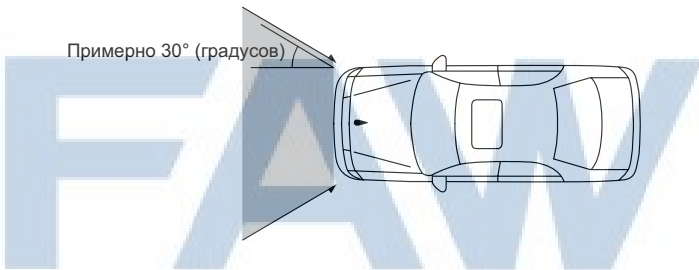

 **Внимание**

■ **Примечания о скорости автомобиля**

Вышеуказанная скорость означает скорость, контролируруемую датчиком, а не реальная скорость. Контролируемая скорость датчиком зависит от фактической скорости, эффект бампера, деформации балки.

■ **SRS - Рабочие условия SRS подушки безопасности (боковые подушки безопасности)** Если установлены (нижеследующие картиннки только для справки)

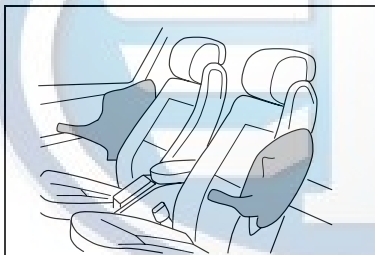

- При боковом столкновении, боковые подушки безопасности открываются для защиты внешний бок водителя и пассажира переднего ряда от сильных травм.



- Датчик боковых подушек безопасности реального времени контролирует, при сильном боковом столкновении, при помощи ECU выдают сигнал зажигания подушек безопасности, боковые подушки безопасности открываются.

- При сильном боковом столкновении, боковые подушки безопасности наполняются, что можно снизить нажатие и удар стационарных предметов автомобиля на человека, амортизировать энергию бокового столкновения, и одновременно предоставлять достаточное пространство жизни пассажирам в автомобиле, что и реализовать безопасную защиту.

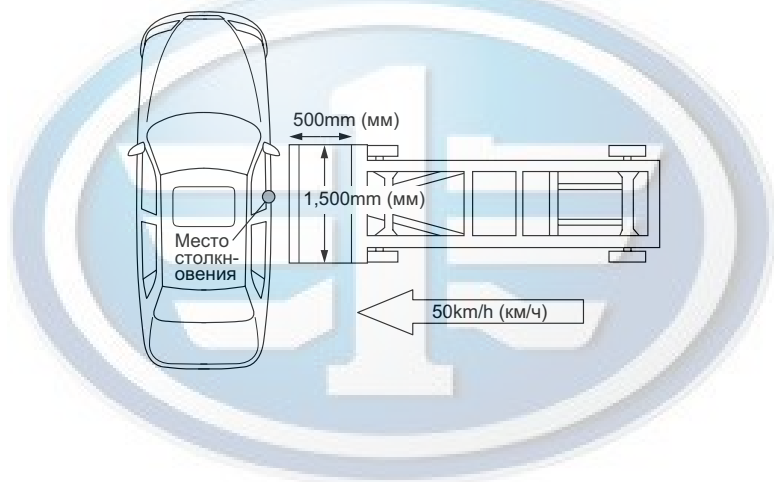

FAW

■ **Другие условия, при которых SRS подушки безопасности (фронтальные подушки безопасности) могут срабатывать (кроме столкновения)**

Если дно автомобиля столкнется с сильным ударом, то SRS фронтальные подушки безопасности тоже могут срабатывать.

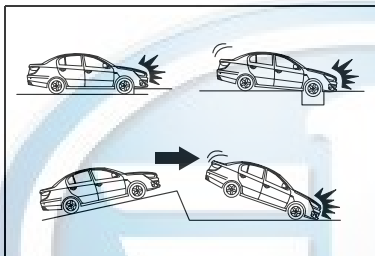

- При столкновении на бордюр, пешеходную дорожку или край твердой поверхности
- Пасть или прыгнуть через глубокую яму
- Колеса твердо подадут на землю или автомобиль отпускаясь

■ **Другие условия, при которых SRS подушки безопасности (фронтальные подушки безопасности) могут не срабатывать**

SRS подушки безопасности, как правило, не предназначены для раскрытия в случаях, если автомобиль был подвергнут удару сбоку или сзади, или переворачиванию, или лобовому удару на малой скорости. Но если столкновение вызывает достаточную замедленную скорость вперед, SRS фронтальные подушки безопасности могут срабатывать.

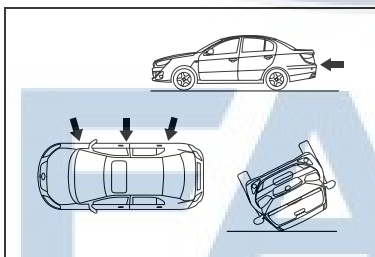

- Столкновение сзади
- Боковое столкновение
- Поворачивание

■ **Другие условия, при которых SRS подушки безопасности (боковые подушки безопасности - если установлены) могут не срабатывать**

Если автомобиль столкнется с определенным углом с автомобилем, или другой непассажирский салон встречает боковое столкновение, то SRS могут не сработать.

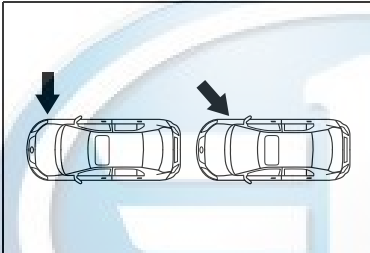

- Боковое столкновение на непассажирский салон
- Столкновение с определенным углом от автомобиля

SRS боковые подушки безопасности, как правило, не предназначены для раскрытия в случаях, если автомобиль был подвергнут удару сбоку или сзади, или переворачиванию, или лобовому удару на малой скорости.

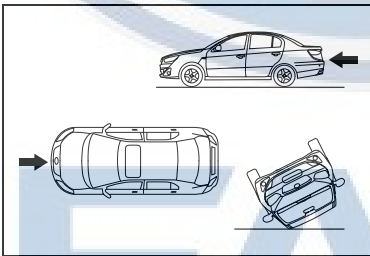

- Столкновение сзади
- Лобовое столкновение
- Поворачивание

■ **При нижеследующих случаях обращайтесь к центру продаж и обслуживания FAW**

- Если необходимо поменять обивки передних сидений и снять, установить, разобрать, отремонтировать передние сидения, обращайтесь к центру продаж и обслуживания FAW.
- При монтаже защитной плиты и плиты направляющей тока, обращайтесь к центру продаж и обслуживанию FAW.
Перестройка передней части автомобиля может влиять на датчик SRS подушки безопасности, что вызывает неправильное открытие SRS подушки безопасности.
- SRS только срабатывает один раз и больше не будет работать, при последовательных столкновениях, после наполнения SRS подушки безопасности она не будет повторно работать, поэтому, после наполнения SRS подушки безопасности, обращайтесь к центру продаж и обслуживания FAW.
- При выбитии автомобиля и покидании SRS подушки безопасности, обращайтесь к центру продаж и обслуживания FAW для предупреждения внезапного наполнения SRS подушки безопасности и травмы людей.
- При наличии царапины и трещины на рулевом колесе с SRS подушками безопасности, передней и задней стойках, боке крышки автомобиля, немедленно обращайтесь к центру продаж и обслуживания FAW для замены. Иначе при столкновении SRS подушки безопасности не могут нормально работать, что и приводит к чревато серьезным травмам вплоть до смертельного исхода.

- Перед нижеследующими операциями, проконсультируйтесь в центре продаж и обслуживания FAW для предупреждения внезапного наполнения SRS подушек безопасности, что и приводит к чревато серьезным травмам вплоть до смертельного исхода.
 - (1) Снять, установить, разобрать, отремонтировать SRS подушки безопасности.
 - (2) Отремонтировать, перемонтировать, снять и заменить рулевое колесо, щиток приборов, сиденья или отделки сиденья, переднюю стойку, боковую стойку, заднюю стойку или боковую балку на крышке автомобиля.
 - (3) Отремонтировать, перемонтировать переднее крыло, передний бампер или по обе стороны от пассажирского салона.
 - (4) Добавить инструменты как снегоочистители, лебедки на передней решетке.
 - (5) Перемонтировать подвеску автомобиля.
 - (6) Установить подвижный двунаправленный переговорник или плеер диска и др. злетронную технику.



FAW

Предупреждение

■ Пункты внимания о SRS подушке безопасности

Притянуть ремень безопасности

SRS подушки безопасности является вспомогательным средством в дополнение к ремням безопасности, она не заменяет ремень безопасности, при вождении необходимо строго выполнять следующие правила. Иначе при столкновении SRS подушка безопасности не только не может полностью выполнять эффект безопасности подушки, и сила раскрытия SRS подушки безопасности может привести к травмированию или смерти.

- Водитель и все пассажиры в автомобиле необходимо правильно притягивать ремень безопасности, иначе при наклонении автомобиля от внезапного торможения SRS подушки безопасности надуваются, что пассажиры могут повергнуть сильный удар, что и чрезвычайно опасно.
- Водитель и все пассажиры в автомобиле необходимо правильно сидеть, иначе если тело слишком близко к SRS подушке безопасности, то при надувании SRS подушки безопасности пассажиру можно получить сильный удар, что чрезвычайно серьезными травмами вплоть до смертельного исхода.

FAW

⚠ Предупреждение**■ Пункты внимания о SRS подушке безопасности****Во время вождения**

- Не держите предметы в коленях. При наличии вещей между SRS подушками безопасности строго запрещается водить. Иначе, при наполнении SRS подушек безопасности, предметы могут лететь или влиять на нормальную работу SRS подушек безопасности.



- Не опирайте на дверь или переднюю стойку автомобиля, верхнюю балку задней стойки, иначе при наполнении подушек безопасности пассажир переднего ряда может получить сильный удар на голову, что приводит к чревато серьезным травмам вплоть до смертельного исхода. (Когда в автомобиле ребенок, следует обратить более внимание.)

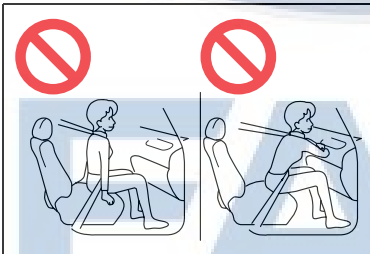

- Сидите в пространстве, удобном управлении автомобилем, желательно не слишком близко к рулевому колесу.
- Пассажиру на переднем сидении необходимо сидеть максимально далеко от подушки безопасности переднего пассажирского сидения. Не сидите на переднем краю сидения или опираясь на приборную панель.

⚠ Предупреждение

■ Пункты внимания о SRS подушке безопасности

При наличии ребенка

При наличии ребенка в автомобиле, соблюдайте следующие правила. В противном случае, подушка безопасности SRS наполняет с сильным ударом, что может привести к серьезным травмам вплоть до смертельного исхода.

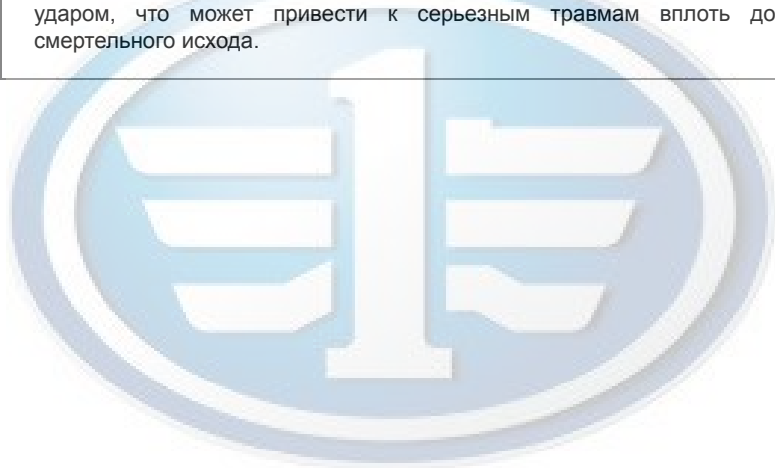

FAAW

⚠ Предупреждение

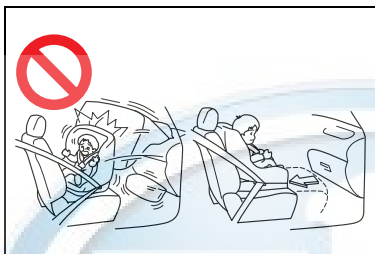

- Ребенок сидит в автомобиле необходимо пристегнуть ремень безопасности. Необходимо сидеть на сиденье заднего ряда, что является самым безопасным положением в автомобиле.
- Если ребенок не может правильно пристегивать ремень безопасности, установите сиденья для ребенка, сиденье для детей, специальное детское сиденье на кресле заднего ряда.
- Запрещается установить специальное детское сиденье на кресле переднего ряда, которое выходит назад. Иначе когда боковая подушка безопасности SRS открывается, задняя сторона детского сиденья может получить сильный удар.
- При необходимости установки специального детского сиденья на сиденье переднего ряда, установится таким образом, чтобы сиденье выходило вперед, и добавьте укрепление на заднем месте сиденья, обеспечите, что спинка детского специального сиденья крепко опирается на спинку сиденья переднего ряда и прочно зафиксируйте.

⚠ Предупреждение

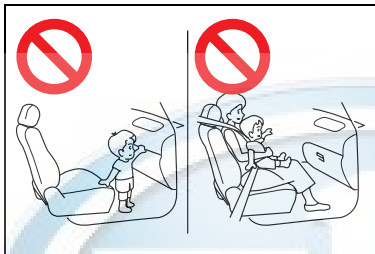

- Запрещается, чтобы при движении автомобиля дети стояли или становились на колени на сиденье переднего пассажира и запрещается держать детей на руках или на коленях переднего пассажира.

FAW

⚠ Предупреждение

■ Пункты внимания о SRS подушке безопасности

Во время ремонта и технического обслуживания

Во время ремонта и технического обслуживания автомобиля, обязательно выполняйте следующие правила. В противном случае, подушка безопасности SRS не сможет нормально работать или сработает ошибочно, что чревато серьезными травмами вплоть до смертельного исхода.

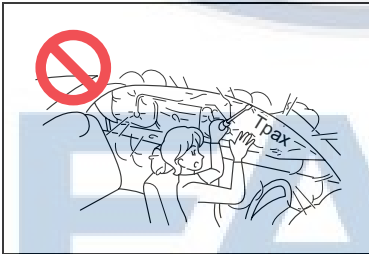

- Не снимите, установите, разберите, отремонтируйте SRS подушку безопасности, приборную панель, бардачок.
- При необходимости менять обивку передних сидений и снять, установить, разобрать, отремонтировать передние сидения, обязательно обратитесь в центр продаж и обслуживания FAW. Не производите самостоятельно перетяжку передних сидений.
- Не снимите, установите, переднюю стойку, заднюю стойку и окружающие детали, то есть не снимите, отремонтируйте детали вокруг монтажного места SRS подушки безопасности.
- Не модифицируйте подвеску. Если высота автомобиля или высота подвески изменится, подушка безопасности SRS может ошибочно сработать.
- Не самовольно отремонтируйте переднюю часть автомобиля или внутреннюю часть в кабине водителя. Если не правильно отремонтировали, то может сказываться на датчике SRS подушки безопасности, что и SRS подушки безопасности не могут нормально работать.

⚠ Предупреждение

■ Пункты внимания о SRS подушке безопасности

При установке автомобильных аксессуаров

При установке автомобильных аксессуаров соблюдайте следующие правила. В противном случае, подушка безопасности SRS не сможет нормально работать или сработает ошибочно, что может привести к серьезным травмам вплоть до смертельного исхода.



- Место подушки безопасности SRS нельзя закрывать или заклеивать украшение.



- Не ставьте на панели приборов или контрольной панели контейнеры с ароматизаторами или зонты и др. В противном случае подушка безопасности SRS переднего пассажирского сидения не сможет нормально работать. А то и в момент срабатывания подушки безопасности SRS есть опасность, что вышеуказанные предметы полетят.

⚠ Предупреждение

■ Пункты внимания о SRS подушке безопасности При установке автомобильных аксессуаров

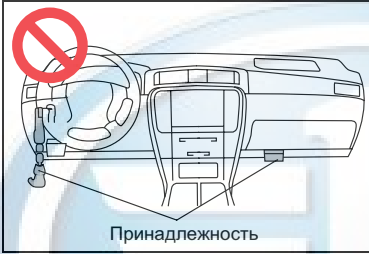

- Не вешайте на ключи тяжелые, острые и твердые предметы. Иначе во время срабатывания подушки безопасности SRS есть опасность, что эти предметы полетят.
- Вокруг места наполнения SRS подушки безопасности на щитке приборов не установите принадлежности. Иначе, при наполнении SRS подушки безопасности имеет риск полета принадлежности.



- Не используйте неоригинальные аксессуары на передних сидениях. Если закрыть место подушки безопасности SRS переднего пассажирского сидения, то будет препятствовать нормальной работе подушки безопасности SRS.
- Выбирая специальные накидки на сидения, внимательно прочтите прилагаемую к ним инструкцию, и произведите правильную установку.

Предупреждение

■ Пункты внимания о SRS подушке безопасности

При установке автомобильных аксессуаров

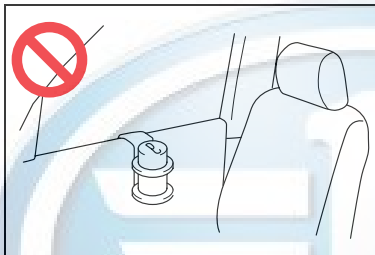

- Не устанавливайте на передней двери и вокруг нее держатели для стаканов и прочие предметы. Иначе боковая подушка безопасности SRS срабатывает с опасностью, что вышеуказанные предметы улетят.



- Вокруг места наполнения SRS подушек безопасности не устанавливайте принадлежности, микрофон громкой связи и др. предметы на переднем стекле, боковых стеклах, передней стойке, задней стойке, боковой стороне на крышке автомобиле и вспомогательной ручке и т.д. Иначе во время срабатывания подушки безопасности SRS есть опасность, что предметы вылетят.
- Радиоволны и пр. могут повлиять на контролирующей подушку безопасности SRS ECU, что крайне опасно.
- При монтаже защитной плиты и плиты направляющей тока, обращайтесь к центру продаж и обслуживания FAW. Перестройка передней части автомобиля может влиять на датчик SRS подушки безопасности, что вызывает неправильное открытие SRS.

 **Предупреждение****■ Пункты внимания о SRS подушке безопасности****Прочие пункты внимания**

- На места для наполнения SRS подушки безопасности как амортизационный корпус рулевого колеса, щиток приборов, передняя стойка, задняя стойка, боки крышки автомобиля, боки сидений переднего ряда не придайте перегрузку. Иначе, SRS подушки безопасности могут не нормально работать, что и приводит к чревато серьезным травмам вплоть до смертельного исхода.
- При остановке двигателя и работе SRS подушки безопасности, топливный насос остановит снабжением бензином, что ограничивает расход на топливо в минимальной области. В начале снабжения бензином, можно снова восстановить питание до положения OFF только после убеждения нет утечки топлива.
- После открытия SRS подушки безопасности, не троньте элементы SRS подушки безопасности. Потому что после наполнения элементы подушки безопасности стали горячими, что может привести к обжогу и т.п. серьезным травмам.



Необходимо соблюдать нижеследующие правила вождения для обеспечения безопасного вождения.

■ Запуск двигателя

→P.92

■ Вождение

▶ Автоматическая коробка передач

Этап 1 Наступить на педаль тормоза. Переключить шток выбора передач на передачу D. (→P.95)
Убедитесь, что сигнальная лампа указывает на передачу D.

Этап 2 Отпустить стояночный тормоз (→P.100)

Этап 3 Постепенно отпустите педаль тормоза и мягко наступать на акселератор для ускорения автомобиля.

▶ Ручная коробка передач

Этап 1 При полном наступлении на педаль сцепления, переключите шток выбора передач на положение передачи 1. (→P.98)

Этап 2 Отпустить стояночный тормоз (→P.100)

Этап 3 Постепенно отпускать педаль сцепления. В то же время, мягко наступать на акселератор для ускорения автомобиля

■ Остановка движения

▶ Автоматическая коробка передач

Этап 1 Когда шток выбора передач находится в положении передачи D, наступите на педаль тормоза.

Этап 2 При необходимости, установите стояночный тормоз.

При долгой остановке автомобиля, переключите шток выбора передач на положение передачи Р или N. (→Р.95)

▶ Ручная коробка передач

Этап 1 При полном наступлении на педаль сцепления, наступите на педаль тормоза.

Этап 2 При необходимости, установите стояночный тормоз.

При долгой остановке автомобиля, переключите шток выбора передач на положение передачи N. (→Р.98)

■ Парковочная передача

▶ Автоматическая коробка передач

Этап 1 Когда шток выбора передач находится в положении передачи D, наступите на педаль тормоза.

Этап 2 Установка стояночного тормоза (→Р.100)

Этап 3 Переключить шток выбора передач на передачу Р. (→Р.95)

Этап 4 Выключите выключатель зажигания.

Убедитесь, что индикатор положения передач указывает на передачу Р.

Этап 5 Заблокируйте двери, убедитесь, что взяли ключ с собой.

▶ Ручная коробка передач

Этап 1 При полном наступлении на педаль сцепления, наступите на педаль тормоза.

Этап 2 Установка стояночного тормоза (→Р.100)

Этап 3 Переключить шток выбора передач на передачу N. (→P.98)

При парковке на уклоне, переключите шток выбора передач на положение передачи 1 или R. При необходимости, подкладывайте упоры под колесами.

Этап 4 Поставьте выключатель зажигания на положение LOCK, чтобы остановить двигатель.

Этап 5 Заблокируйте двери, убедитесь, что взяли ключ с собой.

Запуск на уклоне

▶ Автоматическая коробка передач

Этап 1 Прочно установите стояночный тормоз и переключите шток выбора передач на положение передачи D.

Убедитесь, что сигнальная лампа указывает на передачу D.

Этап 2 Мягко наступать на акселератор.

Этап 3 Отпустить стояночный тормоз.

▶ Ручная коробка передач

Этап 1 Прочно установите стояночный тормоз и полностью наступать на педаль сцепления, при этом переключите шток выбора передач на положение передачи 1.

Этап 2 Когда постепенно отпустите педаль сцепления, мягко наступите на акселератор.

Этап 3 Отпустить стояночный тормоз.

■ Вождение при дождливой погоде

- Когда идет дождь, в связи с ограниченной видимостью, туманом окна и скользкими дорогами, необходимо тщательно водить машину.
- Когда начинается дождь, дорога становится скользкой, следует тщательно водить машину.
- При дождливой погоде не водите машину с быстрой скоростью на скоростной автотрассе, потому что между шинами и дорогой образуется водяная пленка, что мешает нормальному повороту и торможению.

■ Пригонка нового автомобиля

Для удлинения срока службы автомобиля, рекомендуем соблюдать нижеследующие пункты внимания:

- За первые 300km (км):
Избегайте аварийный останов автомобиля.
- За первые 1,000km (км):
 - Не ездите с чрезвычайной высокой скоростью.
 - Избегайте внезапное ускорение.
 - Не долго ездите на положении передачи низкой скорости.
 - Не долго ездите с одной скоростью.

■ Вождение за рубежом

Соблюдайте закон и правила регистрации автомобилей и убедитесь, что там можно купить подходящее топливо. (→P.223)

FAW

Предупреждение

■ При запуске автомобиля

Для автомобиля с автоматической коробкой передач, при работе двигателя и остановке автомобиля, следует постоянно наступать на педаль тормоза. Таким образом можно предотвращать внезапное перемещение автомобиля.

■ Пункты для внимания при вождении

- Если вы не хорошо знает местонахождения педали тормоза и акселератора, не водите машину, чтобы избежать ошибочное наступление.

- Если следует наступать на педаль тормоза, а случайно наступили на акселератор, то может вызвать внезапное ускорение, что приведет к серьезным травмам вплоть до смертельного исхода.

- При подаче задним ходом, может неудобно наступать на педаль от поворота тела. Убедитесь правильно наступать на педаль.

- Даже если только слегка переместить автомобиль, тоже нужно держать правильное положение вождения для точного наступления на педаль тормоза и акселератор.

- Правой ногой наступите на педаль тормоза. При аварийном случае, если левой ногой наступили на педаль тормоза, то может задерживать реакцию, что и приведет к аварии.

- Не водите машину через легковоспламеняющееся вещество или паркуйте около его.

Так как система выпуска отработавших газов и отработанный газ горячие, что может привести к пожару любого легковоспламеняющегося вещества в близости.

- Для автомобиля с автоматической коробкой передач, когда шток выбора передач находится в положении передачи вперед не передвиньте автомобиль назад или когда шток выбора передач находится в положении передачи R передвиньте вперед.

Иначе может привести к погашению двигателя или плохой характеристике торможения и поворота, что вызывает аварию или повреждает автомобилью.

⚠ Предупреждение

- Если понюхаете отработанным газом, откройте окна и убедитесь в закрытии багажника.
В автомобиле наличие много отработанного газа может привести к головокружения и без осознания водителя и возникновению аварии, что сильно повреждает здоровью и вызывает смертельный исход. При этом необходимо в центре продаж и обслуживания FAW попросить осмотр автомобиля.
- Для автомобиля с автоматической коробкой передач, при перемещении автомобиля, ни в коем случае не переключите шток выбора передач на положение передачи P. Иначе сильно повреждается система автоматической коробки передач, и может привести к потере управления автомобилем.
- При передвижении автомобиля вперед, ни в коем случае не переключите шток выбора передач на положение передачи R, иначе сильно повреждается система автоматической коробки передач, и может привести к потере управления автомобилем.
- При передвижении автомобиля не переключите шток выбора передач на положение передачи N, иначе может привести к не нормальной работе функции торможения двигателя и вызвать аварию.
- Во время движения не выключайте двигатель.
Если двигатель находится в нерабочем состоянии, то усилитель тормозов и гидроусилитель рулевого управления перестанут работать.
- При движении вниз по склону нужно одновременно использовать тормоз двигателя (снижения передачи скорости) для сохранения безопасной скорости.
Постоянно держать ногу на педали тормоза может привести к перегреву тормозного устройства и потере эффективности. (→P.95)
- Когда паркуете автомобиль на склонной дороге, наступите на педаль тормоза и установите стояночный тормоз для предотвращения передвижения автомобиля назад или вперед и вызвания аварии.
- В ходе движения автомобиля не регулируйте положение рулевого колеса, сидения и внутреннее и внешнее зеркала заднего вида.
Иначе может привести к потере управления автомобилем и серьезным травмам вплоть до смертельного исхода.

Предупреждение

- Не высовывайте голову, руку или другую часть тела из автомобиля, иначе может привести к серьезным травмам вплоть до смертельного исхода.

■ Вождение на скользкой дороге

- Экстренное торможение, ускорение и поворот могут привести к буксованию шин, снизить управляемость автомобилем, что и вызвать аварию.
- Когда скорость вращения двигателя резко изменяется, например торможение двигателя от повышения или снижения положения передачи, может вызвать буксование автомобиля и может произойти несчастный случай.
- Когда автомобиль проехал через водяную яму, мягко наступите на педаль тормоза для обеспечения нормального торможения. Влажные тормозные колодки не могут нормально тормозить. Даже если только тормозные колодки на одном боку влажные и не могут нормально работать, тоже мешает управлению поворотом, что и вызывать аварию.

■ При управлении штоком выбора передач

Для автомобиля с автоматической коробкой передач, обратите внимание, что при наступлении на акселератор не переключите скорости.

Иначе автомобиль может неожиданно ускоряться, что вызывает аварию, приведет к серьезным травмам вплоть до смертельного исхода.

■ При стоянке и остановке автомобиля

- Не позволяйте быстрое вращение двигателя.
Если автомобиль находится на положении передач, кроме P (только для автомобиля с автоматической коробкой передач) или N, то автомобиль может неожиданно ускоряться, что вызывает аварию.
- Не долго отойдите от автомобиля при вращении двигателя.
При необходимости, паркуйте автомобиль на открытом пространстве, проверяйте и убедитесь, что отработанный газ не ходил в автомобиль.
- Для автомобиля с автоматической коробкой передач, при работе двигателя, следует постоянно наступать на педаль тормоза, чтобы избежать аварии из-за внезапного передвижения автомобиля.

⚠ Предупреждение**■ После стоянки автомобиля**

- Когда паркуете машину на жарком месте, не оставляйте внутри машины очки, зажигалки, аэрозоли, газированные напитки и др. Иначе может вызвать нижеследующие случайные условия.
 - Естественная утечка газов из зажигалки, из аэрозолей может привести к возгоранию автомобиля.
 - Из-за высокой температуры внутри автомобиля пластиковые линзы и очки могут деформироваться или лопнуть.
 - Если банки с газированным напитком взорвутся и напиток попадет в контакт с электрическими элементами, это может привести к короткому замыканию электроаппаратуры автомобиля.
- Для автомобиля с автоматической коробкой передач, необходимо установить стояночный тормоз, переключите шток выбора передач на положение передачи Р, выключите двигатель и заблокируйте автомобиль.
При работе двигателя не отойдите от автомобиля.
- При вращении двигателя или по выключении двигателя не троньте выпускную трубу, иначе может обжечься.
- Не дайте вращение двигателя на месте, где глубокий снег или снег идет. Если во время работы двигателя автомобиль попал в снег, то выхлопные могут накапливаться и входить в автомобиль. Это может серьезно повреждать здоровью и вызывать смертельный исход.

■ Выхлопные газы

- В выхлопных газах содержат бесцветный безвкусный вредной газ - окиси углерода (СО). Отравление выхлопными газами может вызвать тяжелые травмы и даже смертельный исход.
- В плохо проветриваемых помещениях парковать автомобиль, выключайте двигатель. В закрытом помещении, например, в гараже, выхлопные газы могут накапливаться и попасть внутрь автомобиля. Это может вызвать тяжелые травмы и даже смертельный исход.

Предупреждение

- Регулярно проверяйте выпускную систему. Если выхлопная система треснула в результате коррозии, произошла поломка соединительных деталей, или выхлоп газов сопровождается ненормальным звуком, обратитесь в центр продаж и обслуживания FAW для проведения осмотра и ремонта. Иначе выхлопные газы могут попасть внутрь машины и вызвать отравление, что может привести к серьезным травмам и вплоть до смертельного исхода.
- **Если вы решили вздремнуть в машине**
Обязательно выключите двигатель. Иначе может, нажав на рычаг переключения передач или наступить на акселератор, в результате чего может привести к несчастному случаю или привести к пожару в автомобиле из-за перегрева двигателя. Кроме того, если автомобиль находится в недостаточном проветривании помещения, выхлопные газы могут попасть внутрь машины и вызвать отравление, что может привести к серьезным травмам и вплоть до смертельного исхода.
- **При оказании торможения**
 - При влажном тормозе следует более осторожно водить машину. При влажном тормозе тормозной путь увеличивается, и может привести разные эффекты двух боков автомобиля, стояночный тормоз тоже может не прочно крепить автомобиль.
 - Если помощь при экстренном торможении не работает, поддерживайте безопасное расстояние между передними автомобилями, и избегайте вождения на спускной уклоне или резкого поворота. При этом случае тоже можно тормозить, но следует более усилием наступать на педаль. Тормозной путь тоже можно увеличиваться.
 - Если двигатель заглохнет, не наступите на педаль тормоза. Каждое наступление на педаль тормоза затрачивает некоторое давление для усилителя тормоза.

 **Внимание****■ При оказании торможения (автомобиль с автоматической коробкой передач)**

Не используйте акселератор для остановки на уклоне, и не в одно время наступать на акселератор и педаль тормоза для остановки автомобиля на уклоне.

■ При вождении (автомобиль с автоматической коробкой передач)

- При вождении не положите ногу на педаль сцепления. Иначе может привести к отказу сцепления.
- При запуске автомобиля или передвижении вперед только можно использовать передачу 1. Иначе может повредить сцеплению.
- При остановке автомобиля на уклоне, не используйте сцепление для закрепления автомобиля. Иначе может повредить сцеплению.

■ При парковке

Для автомобиля с автоматической коробкой передач, необходимо положить шток выбора передач на Р передаче. Иначе может привести к передвижению автомобиля или внезапному ускорению при случайном наступлении на акселератор.

■ Избежать повреждения деталям автомобиля

- Не полностью крутите рулевое колесо на любое направление более 15 секунд. Иначе может повредить гидравлическому насосу рулевого управления.
- Когда ехать на ухабистой дороге, следует как можно низкой скоростью водить машину для избегания повреждения колёсам, дну автомобиля и т.д.

 **Внимание**

■ **Если вы услышите пронзительный звук или звук царапины**

В центре продаж и обслуживания FAW попросить осмотр и заменить тормозные колодки.

Если не заменили тормозные диски при необходимости замены, то может повреждать тормозные диски.

Чрезмерный износ тормозных колодок / или тормозного диска опасен для вождения.

■ **Если при вождении шина спущена**

При попусчении шины или повреждении можно вызвать нижеследующие условия. Следует держать рулевое колесо, постепенно наступать на педаль тормоза для снижения скорости автомобиля.

- Можно трудно управлять автомобилем.
- Аномальный звук автомобиля.
- Необычное вождение автомобиля

При спущении шины заменить ее на новую шину. (→P.249)

■ **При вождении на лужи**

После сильного дождя не водите машину на дороге с лужами, иначе может привести к нижеследующим сильным повреждениям автомобиля.

- Погашение двигателя
- Короткое замыкание электроаппаратуры автомобиля
- Повреждение двигателю из-за намачиванию водой

После вождения на лужи и намачивания автомобиля, обязательно в центре продаж и обслуживания FAW попросить нижеследующие осмотры

- Нормальное торможение.
- Изменение количества и качества масла и масла для АКП.
- Состояние смазывания на соединении (вероятные места) подшипника и подвески, и функция всех соединений и подшипников.

■ Запуск двигателя

▶ Автоматическая коробка передач

Этап 1 Проверьте и убедитесь, что уже установили стояночный тормоз.

Этап 2 Проверьте и убедитесь, что шток выбора передач находится на положении передачи P.

Этап 3 Сидите на кресле водителя и крепко наступать на педаль тормоза.

Этап 4 Переключите включатель зажигания на положение START и запустите двигатель.

▶ Ручная коробка передач

Этап 1 Проверьте и убедитесь, что уже установили стояночный тормоз.

Этап 2 Проверьте и убедитесь, что шток выбора передач находится на положении передачи N.

Этап 3 Крепко наступать на педаль сцепления.

Этап 4 Переключите включатель зажигания на положение START и запустите двигатель.

■ Изменение режима включателя зажигания

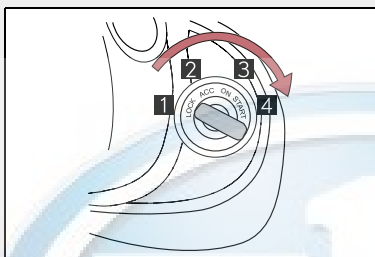

1 "LOCK"

Заблокируйте рулевое колесо, и вытащите ключ. (Для автомобиля с автоматической коробкой передач, только когда шток выбора передач находится на положении передачи Р, можно вытащить ключ.)

2 "ACC"

Можно использовать некоторые электрические компоненты (например, акустические системы).

3 "ON"

Можно использовать все электрические компоненты.

4 "START"

Запуск двигателя

FAW

■ Переключите ключ с "ACC" на "LOCK"

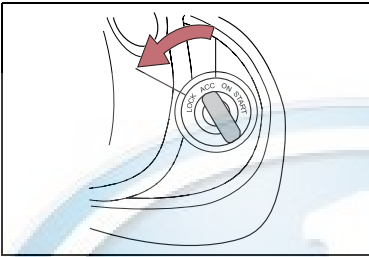

Этап 1 Переключите шток выбора передач на передачу P (с АКП) или N (ручная коробка передач).

Этап 2 Вставьте ключ и переключите на LOCK положение.

■ Деблокировка рулевой колонки

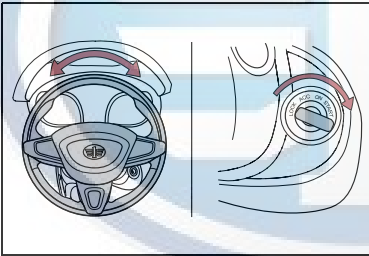

При запуске двигателя, включатель зажигания может прижат на положении LOCK. По левому и правому направлениям слегка крутите рулевое колесо, и поверните ключ, так и деблокируете колонку.

■ Двигатель не запускается

Система остановки двигатель может еще не освободиться.

FAW

Предупреждение

■ **Запуск двигателя**

Необходимо запускать при сидении в креле водителя. При запуске двигателя, ни в коем случае запрещается наступать на акселератор. Иначе может вызвать аварию и привести к серьезным травмам вплоть до смертельного исхода.

Внимание

■ **Предотвращение полного расходования заряда аккумулятора**

Когда двигатель не работает, не долго положите включатель зажигания в положении ACC или ON.

■ **Запуск двигателя**

- В один раз не вращайте двигатель более 30 секунд. Иначе может вызвать перегревание стартера и системы пучка проводов.
- Не позволяйте быстрое вращение холодного двигателя.
- При трудном запуске двигателя или частом заглохении, следует немедленно проверить двигатель.

FAW

Выбирайте передачу, которая пригодна для условия вождения

■ **Управление рычага переключения**

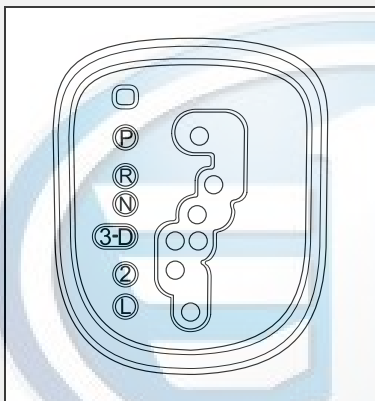

Когда включатель зажигания находится в положении ON, наступите на педаль тормоза и переместите рычаг переключения.

FAAW

■ Функция передач

Передачи	Функция
P	Парковочная передача
R	Передача заднего хода
N	Нейтральное положение или запуск двигателя
D	Приводная передача *
3	Для ускорения за короткое время и поднимания пологого склона в длинной дистанции; при снижении скорости дают тормозное усилие двигателя, которое сильнее передачи D
2	Для поднимания на уклон в длинной дистанции; при снижении скорости дают более сильное усилие торможения двигателя
L	Для поднимания на крутой уклон в длинной дистанции; при снижении скорости дают самое сильное усилие торможения двигателя

*: для снижения затраты топлива и шума, при нормальной вождении установите рычаг переключения на передачу D.

■ Ограничение снижения передачи

Если превышают нижеследующие скорости, то нельзя снизить передачу рычагом переключения.

Снижение передачи	Макс. скорость km/h (км/ч)
	CA4GA5
3→2	99.2
1→L	49.8

■ Зуммер предупреждение при подаче задним ходом

Когда установите рычаг переключения на передачу R, зуммер звучит для напоминания водителю установить рычаг переключения на передачу R.

■ Если шток выбора передач не выгружен с передачи P

2-1. Правила вождения МКП (Если установлена)

■ Управление рычага переключения

▶ Модель с 5 передачами

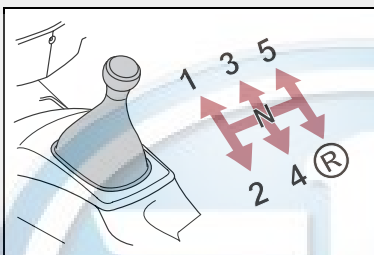

При переключении передач, нажимайте на педаль сцепления, затем постепенно отпустите.

■ Допустимая максимальная скорость

При необходимости ускорения на максимальной степени, соблюдайте максимальные допустимые скорости каждой передачи.

Передачи	Максимальная скорость km/h (км/ч)
	Модель с 5 передачами
1	49
2	91
3	132
4	170
5	-

⚠ Внимание

■ Избежание трения Вариатора

Перед переключением на задний ход, убедитесь, что автомобиль находится в состоянии остановки. Наступить на педаль сцепления на секунды 3 потом переключите на передачу заднего хода для избежания рения Вариатора.

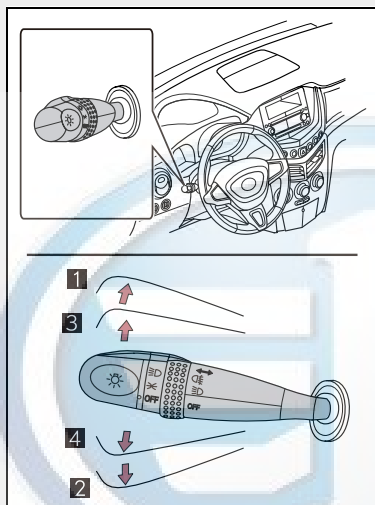

1 Поворот направо

2 Поворот налево

3 Перемещайте управляющий рычаг на среднем положении и при освобождении управляющего рычага, правый лампа поворота мигает 3 раза.

Если управляющий рычаг остановится на среднем положении, то правый лампа поворота мигает до освобождения управляющего рычага.

4 Перемещайте управляющий рычаг на среднем положении и при освобождении управляющего рычага, левый лампа поворота мигает 3 раза.

Если управляющий рычаг остановится на среднем положении, то левый лампа поворота мигает до освобождения управляющего рычага.

■ Рабочие условия лампы поворота

Ключ зажигания находится в рабочем положении ON.

2-1. Правила вождения Стояночный тормоз

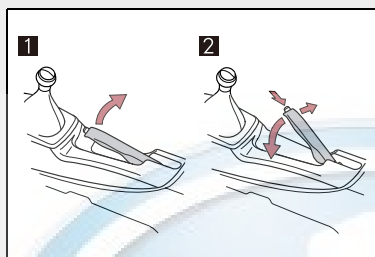

1 Установка стояночного тормоза

При наступлении педаль тормоза, прочно установите стояночный тормоз.

2 Отпустить стояночный тормоз

При нажатии на кнопку слегка поднимать управляющий рычаг и полностью опустите.

Внимание

■ Меры предосторожности перед вождением

Отпустить стояночный тормоз полностью.

Если водить машину при не освобождении стояночного тормоза, элементы тормоза будут перегреваться, что мешает характеристику торможения и усиливает износ тормоза.

FAW

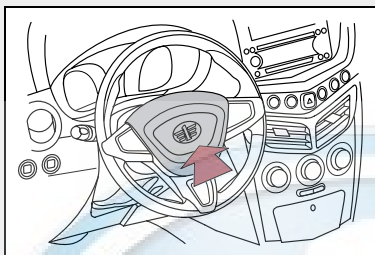

Нажатие на обозначение гудка или его окружности для озвучения гудка.

■ **После регулировки рулевого колеса**

Обеспечите крепкую блокировку рулевого колеса.

Если рулевое колесо не крепко блокируется, гудок может не озвучить.

(→P.38)

FAW

2-2. Комбинация приборов Комбинация приборов

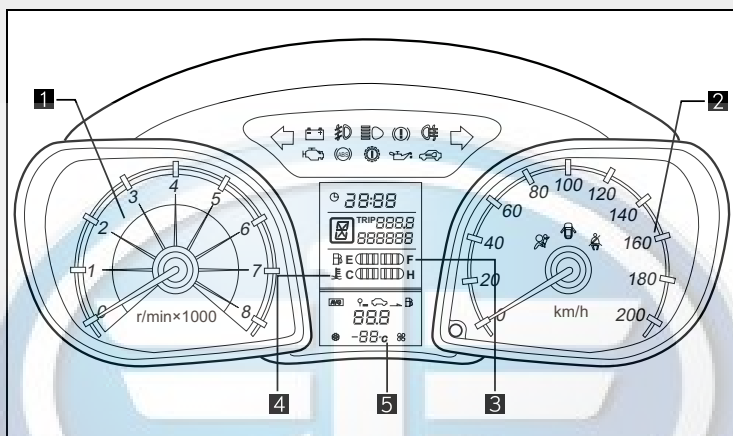

1 Тахометр

Показывает скорость вращения дисплея в виде тысяч оборотов в минуту.

2 Спидометр

Показывает скорость движения автомобиля.

3 Топливомер

Показывает, какое количество топлива осталось в топливном баке.

4 Индикатор температуры воды

Показывает температуру жидкости охлаждения двигателя.

5 LCD Жидкокристаллический индикатор

⚠ Внимание**■ Избежание повреждение двигателю и его деталям и узлам**

Для избежания повреждение двигателю и его деталям и узлам, не позволяйте стрелка тахометра входить в красную область, которая означает максимальную скорость вращения двигателя.

**FAAW**

■ Предупредительные сигнальные лампы

Предупредительные сигнальные лампы напоминают водителя отказы в какой-то системе автомобиля.

	Отказ двигателя и MIL сигнальная лампа		Сигнальная лампа о отказе подушки безопасности
	ABS Тревожная лампа		Противоугонные лампы
	Тревожная лампа автоматической коробки передач		Сигнальная лампа системы подзарядки аккумулятора
	Сигнальная лампа о не пристегивании ремня безопасности		Отказ системы торможения Сигнальная лампа торможения стояночного тормоза
	Тревожная лампа давления масла		Сигнальная лампа предупреждения о незакрытых дверях

Когда выключатель зажигания находится в положении ON, предупредительная лампа сверкает, что означает проверку функций. После запуска или через несколько секунд после запуска двигателя, эти лампы погаснут. Если одна из ламп не сверкает или не погаснет, то существует отказ в какой-то системе. При этом необходимо в центре продажи и обслуживания FAW попросить осмотр автомобиля.

⚠ Предупреждение

■ Если предупредительная лампа какой-нибудь системы безопасности не сверкает

При запуске двигателя, если предупредительная лампа системы безопасности не сверкает, то при отказе, данная система безопасности не может играть защитную роль, что и приводит к чревато серьезным травмам вплоть до смертельного исхода. При таких случаях, немедленно в центре продажи и обслуживания FAW попросить осмотр.

■ Индикаторы

Индикаторы напоминают водителя о рабочем состоянии систем автомобиля.



Индикатор поворота
(→P.99)



Индикатор дальнего
света передних фар
(→P.121)



Индикатор задних
противотуманных фар
(→P.123)



Индикатор передних
противотуманных фар
(→P.123)

Если один из индикаторов не сверкает или не погаснет, то существует отказ в какой-то системе. При этом необходимо в центре продажи и обслуживания FAW попросить подробный осмотр автомобиля.

Ручка регулировки подсветки дисплеев

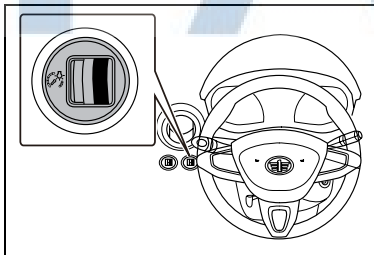

С помощью вращения регулирующей ручки можно регулировать фоновую яркость приборов.

LCD Жидкокристаллический индикатор

LCD индикатор показывает водителю разные данные о вождении, включая общий пробег / пробег в день, внешнюю температуру, часы, состояние автомобиля, информацию о передаче и др.

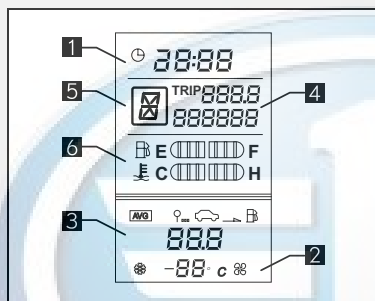
**1** Часы

Показывание времени и установка часов

2 Внешняя температура и установленная температура кондиционера
Представление (если установлено)

Представление внешней температуры и установленную температуру кондиционера

3 Показание информации о состоянии автомобиля (если установлено)

Представление среднего расхода топлива, средней скорости, мгновенного расхода топлива, остаточный пробег топливом.

4 Представление общего пробега / пробега в день

Представление общего пробега автомобиля и пробега в день.

5 Показание передачи коробки передач и отказа передач

Показание передачи автомобиля и представление предупреждения при отказе.

6 Представление указателя опливомера, указателя температуры воды

Представление объема оставшего топлива в топливном баке и температуры воды в двигателе автомобиля.

 **Внимание**

■ **Избежание повреждения двигателю и его деталям и узлам**

- Во избежние повреждения двигателю и его деталям и узлам, не позволяйте стрелка указателя температуры воды входить в красную область (H).
- Если стрелка указателя температуры воды входит в красную область (H), может вызвать перегревание двигателя. При этом следует немедленно остановить автомобиль на безопасном месте, после полного охлаждения двигателя проверяйте.

Представление переключения монитора

LCD монитор с помощью выключателя INFO реализует переключение представления очищения пробега в ноль, установки часов, температуры, переключение режимов информации о состоянии автомобиля и возврата данных и др. операции.

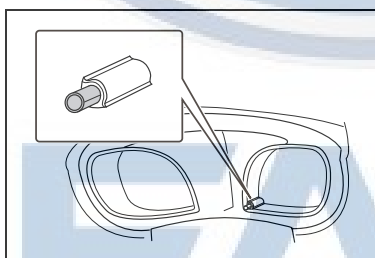

INFO выключатель имеет три направления, можно крутить налево (по противочасовой стрелке), направо (по часовой стрелке) и нажать вниз.

- Очищение пробега в день в ноль

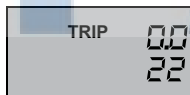

Нажать выключатель INFO более 1.5 секунд, пробег в день очищается в ноль, на мониторе показывается (0.0)

● Переключение представления температуры

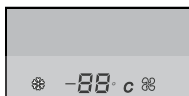

Монитор по умолчанию представляет внешнюю температуру, нажать выключатель INFO более 50 мс менее 0.5 секунд, переключательно представляют внешнюю температуру и установленную температуру кондиционера.

Когда представляется внешняя температура, если наличие изменения установленной температуры кондиционера, то представляется установленную температуру кондиционера.

Когда представляют установленную температуру кондиционера, если за 10 секунд нет изменения установленной температуры кондиционера, тогда автоматически переключится во внешнюю температуру.

После выключения выключателя зажигания, комбинация приборов записывает установленную температуру кондиционера при нахождении выключателя зажигания на положении ON.

● Установка часов*

Этап 1 Левым вращением выключателя INFO более 1.5 секунд, входим в режим регулировки часов.

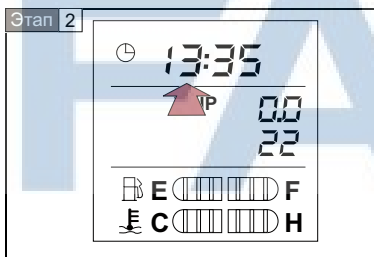

При мигании стрелки часа, вращением налево выключателя INFO установить часы

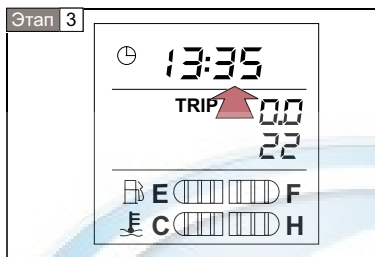

Если часы без операции, через 3 секунды, часы автоматически входят в регулировку минут, при этом вращением выключателя INFO налево для установки минуты.

Через 3 секунд без операций на положении минуты, система выходит из режима установки часов.

*: При режиме установки часов, короткое время (50 мс~0.5 с) вращением выключателя INFO налево для одиночной регулировки часов; долгое время вращением выключателя INFO налево и держите (более 1.5 с), то проходить последовательную регулировку часов (частота: добавка 5 чисел на каждую секунду).

● Переключение режима информации о состоянии автомобиля



Направо вращением выключателя INFO (за 50 мс~0.5 м), последовательно переключить режимы информации о состоянии автомобиля (мгновенный расход топлива, средний расход топлива, средняя скорость, оставший пробег имеющим топливом).

Вращением направо INFO выключателя 1.5 секунд или более, можно вернуть текущие показанные данные.



Представление мгновенного расхода топлива



Представление среднего расхода топлива

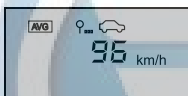

Представление средней скорости

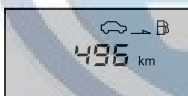

Представление оставшего пробега, позволяемого топливом

Представление информации часов

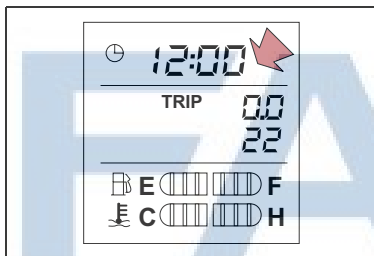

Способ представление является режимом 24 часов, исходное представление является 12:00.

При 22~24°C мгновенная разность в день является ± 1 секундой / день.

Представление внешней температуры и установленной температуры кондионера (если установлено)

- Когда на мониторе ⊗ -88 c или -88 c , означают внешнюю температуру.

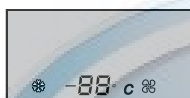

Диапазон представления внешней температуры:
-40~50°C

- Когда температура окружающей среды в диапазоне -40~4°C, если показывается внешняя температура, то на мониторе кроме представления температуры, еще будет обозначение снега (представление о тонком льде) ⊗ . При данном обозначении, и сопровождается звук напоминания (продолжительность 1 секунда), обозначение сверкает ⊗ и через 5 секунд затихает (частота мигания 1Hz). Когда внешняя температура более 4°C, обозначение исчезает.
- Когда на мониторе -88 c ⊗ означает, то текущая температура является установленной температурой кондиционера
- На мониторе по умолчанию показывают внешнюю температуру, при установке внутреннюю температуру представляют установленную температуру кондиционера, после выполнения установки через 5 секунд автоматически переключается во внешнюю температуру.

Показание информации о состоянии автомобиля (если установлено)

■ Средний расход топлива

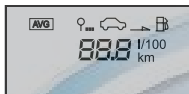

- Средний расход топлива рассчитан по суммарному расходу топлива и общему пробегу вождения.
- Средний расход топлива обновляется через каждые 10 секунд.
- Диапазон представления: (0.0~30.0) L/100km
- При повторном присоединении к аккумулятору или представлении среднего расхода топлива, крутите направо выключатель INFO на 1.5 с или более, средний расход топлива восстановится.
- После восстановления данных, представляется (---L/100km), нормальное представленное значение после вождения.

■ Мгновенный расход топлива

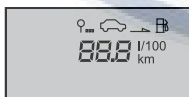

- Мгновенный расход топлива рассчитан по расходу топлива и пробегу за первые 2 с.
- Мгновенный расход топлива обновляется через каждые 2 секунд.
- Диапазон представления: (0.0~30.0) L/100km
- Когда двигатель работает на холостых оборотах или автомобиль с низкой скоростью, мгновенный расход топлива представляется в форме "---".

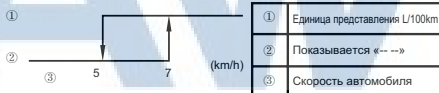

■ Средняя скорость

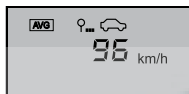

- Средняя скорость рассчитана по общему пробегу и общему времени.
- Средняя скорость обновляется через каждые 10 секунд.
- Диапазон представления: (0~300) km/h
- При повторном присоединении к аккумулятору или представлении средней скорости, крутите направо выключатель INFO на 1.5 с или более, средняя скорость восстановится.
- После восстановления данных, представляется (--km/h), через 1 мин (крутите направо INFO выключатель на 1.5 с или более и начинать считать время после ослабления) представляется 0km/h, нормальное представленное значение после вождения.

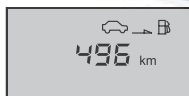

■ Представление оставшегося пробега, позволяемого топливом

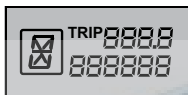

- Остальной пробег, позволяемый топливом обновляется через каждые 10 секунд.
- Диапазон представления: (0~999) km
- Когда остаточной пробег, позволяемый топливом менее или равен 50km, на мониторе представляется "---".

Показание передачи коробки передач и отказа передач



- Показание положения передачи
- Когда рычаг переключения АКП неэффективно соединит или рычаг не находится в нормальной передаче,  монитор продолжает сверкать (частота мигания 1Hz).
- Для автомобиля с МКП, когда рычаг переключения находится на передаче R, представляется , не представляют другие передачи.

Показание информации на спидометре

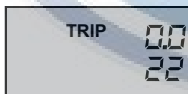

- Точность показания: общий пробег 1km, пробег в день 0.1km.
- Максимальное значение: общий пробег 999999km, пробег в день 999,9km.
- Восстановление пробега в день: долго нажмите выключатель INFO более 1.5 с, значение вернется в ноль.

FAW

Представление информации о топливе

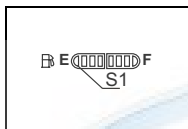

- При нехватке топлива уровень топлива предупреждения S1 сверкает



- При полном уровне топлива

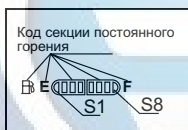

- Подробные характеристики показания указателя топлива:

Уровень топлива	Уровень предупреждения	1/4	3/8	1/2	5/8	3/4	7/8	Полный уровень топлива
Объем топлива (L)	7	12	18	24	30	36	42	45
Участок показания	S1 сверкает	S1~S2	S1~S3	S1~S4	S1~S5	S1~S6	S1~S7	S1~S8

Представление информации о температуре воды



- Когда температура воды достигает 115°C но менее 130°C S1~S7 сверкают и вместе сверкают (частота мигания 1Hz), когда температура воды до 130°C и более, S1~S8 горят и сверкают (частота мигания 2Hz).

- Подробные характеристики показания указателя температуры воды:

Температура (°C)	50	60	75	90	100	110	115	130
Участок	S1	S1~S2	S1~S3	S1~S4	S1~S5	S1~S6	S1~S7	S1~S8

Примечание: при 40°C и ниже не будет представление.

⚠ Внимание**■ Избежание повреждения двигателю и его деталям и узлам**

Если указателя S1~S8 одновременно сверкают, то означает, что двигатель перегревается. При этом следует немедленно остановить автомобиль на безопасном месте, после полного охлаждения двигателя проверяйте.

**FAAW**

2-3. Операционные лампы и стеклочиститель Осветительные приборы

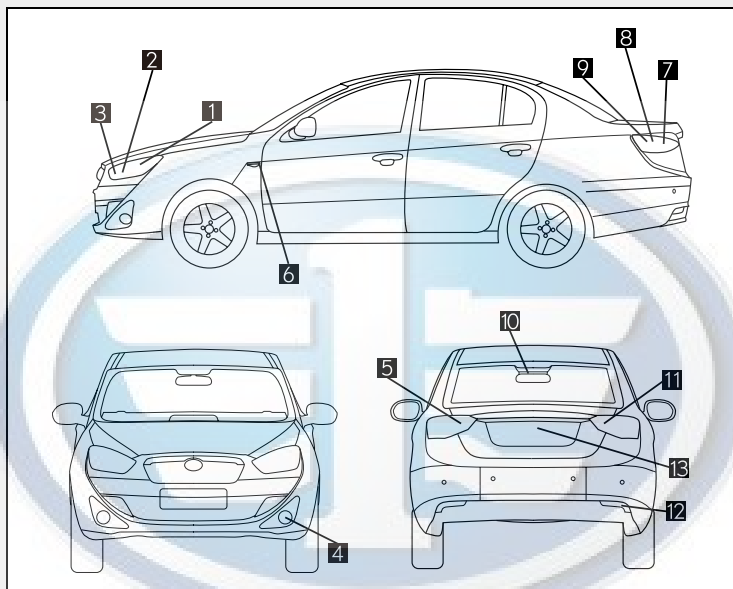

- 1** Передние фары (ближний и дальний свет в одном комплекте)
- 2** Передний указатель поворотов
- 3** Передний фонарь положения
- 4** Передние противотуманные фары
- 5** Задние противотуманные фары
- 6** Боковой указатель поворотов
- 7** Задний указатель поворотов
- 8** Задний фонарь положения
- 9** Стоп-сигналы
- 10** Стоп-сигналы высокого положения в сборе
- 11** Свет заднего хода
- 12** Задний оптический элемент
- 13** Фонарь номерного знака

Система ламп напоминания	
---------------------------------	--

Лампы сигнализации	При удовлетворении условий сигнализации, левые и правые указателя поворота сверкают 30 с.
Напоминание о открытой двери	При выключенном выключателе зажигания и открывании любой двери, когда блокируете автомобиль ключом с дистанционным управлением, система сигнализации входит в состояние напоминания, левые и правые указателя поворота сверкают 10 секунд.
Напоминание о блокировке ключа с дистанционным управлением	При блокировке ключа с дистанционным управлением, левые и правые указателя поворота сверкают 1 раз.
Напоминание о деблокировке ключа с дистанционным управлением	При деблокировке ключа с дистанционным управлением, левые и правые указателя поворота сверкают 2 раза.
Функция разыскивания автомобиля	При нажатии на кнопку разыскивания автомобиля, левые и правые указателя поворота мигают три раза.
Предупреждение о столкновении	При столкновении, левые и правые указателя поворота мигают.
Предупреждение о безопасности	После нажатия на кнопку двухместной лампы, левые и правые указателя поворота мигают.
Предупреждение о повороте	При повороте налево, направо, соответствующие указателя поворота мигают. Когда лампочка соответствующего указателя поворота имеет отказ, тот указатель поворота сверкает частотой в два раза.
Предупреждение о изменении пути	Когда рычаг поворота быстро ON/OFF в один раз, соответствующие указателя поворота мигают 3 раза.
Предупреждение о опасности резкого снижения скорости	При резкой остановке, левые и правые указателя поворота мигают.

Предупреждение о низком напряжении ключа с дистанционным управлением

Левые и правые указателя поворота мигают 10 раз.

Система автоматического погашения фар

- При выключении выключателя зажигания, закрывании всех дверей, блокировке ключом с дистанционным управлением, лампы в салоне постепенно погаснут.
- При нахождении выключателя зажигания на положении ON, закрывании всех дверей, лампы в салоне постепенно погаснут.
- При открывании любой двери более 30 секунд, лампы в салоне постепенно погаснут.

Система автоматического управления лампами (освещение при входе в салон)

- Принудительное сцепление ламп в салоне и двери, при открывании двери лампы горят, что выполняет функцию освещения при входе в салон.
- При выключении выключателя зажигания, деблокировки ключом с дистанционным управлением и открывании любой двери, лампы в салоне постепенно горят.
- При переключении выключателя зажигания с положения ON на положение выключения, лампы в салоне горят.





Внимание

■ Предотвращение полного расходования заряда аккумулятора

Когда двигатель не работает, если не нужно использовать лампы, погасните.

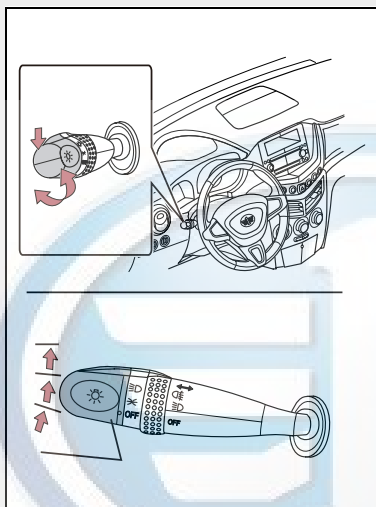
Передние фары



 Передняя фонарь положения, задняя фонарь положения, фонарь номерного знака и лампочка приборного щита горят;

 Передние фары и все вышеуказанные лампы горят.

FAW

Включение ламп дальнего света

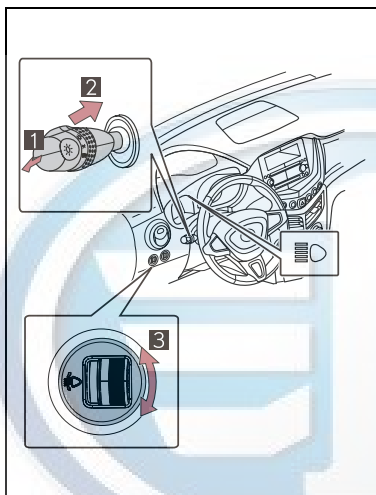

- 1** При включении передних фар, толкнуть управляющий рычаг вперед можно включить лампы дальнего света; вернуть управляющий рычаг в среднее положение можно выключить лампы дальнего света.
- 2** Тащить управляющий рычаг на себя можно включить лампы дальнего света; отпустить управляющий рычаг можно выключить лампы дальнего света.
- 3** Можно крутить горизонтальную регулирующую ручка регулировки горизонтальности фар.

Противотуманные фары

При неблагоприятных условиях противотуманные фары улучшает видимость в дождливой или туманной погоде. При включении передних фар или передних фонарей положения можно использовать противотуманные фары.

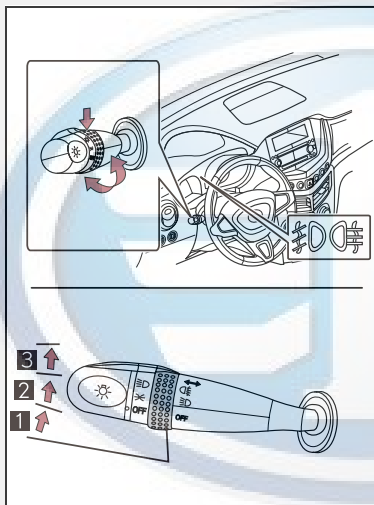

- 1 Зкрытие
- 2 Горение передних противотуманных фары
- 3 Горение передних и задних противотуманных фары

FAW

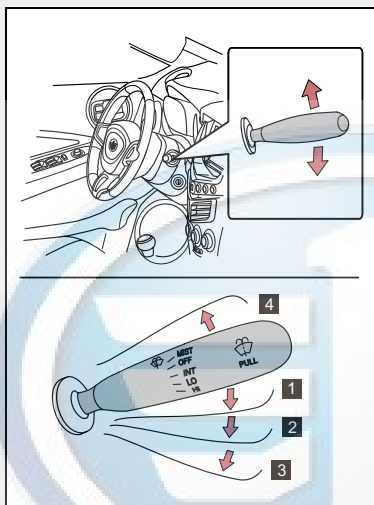

- 1** Стеклоочиститель прерывно работает
- 2** Стеклоочиститель ветрового стекла работает с низкой скоростью
- 3** Стеклоочиститель ветрового стекла работает с высокой скоростью
- 4** Временная работа

FAW

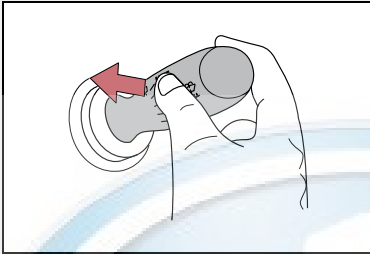

Умывание / очищение

Стеклоочиститель
автоматически работает

■ **Рабочие условия стеклоочистителя и омывателя**

Ключ зажигания находится в рабочем положении ON.

■ **Если омыватель ветрового стекла не может выбрызгивать очищающую жидкость**

Проверяйте и убедитесь, что нет закупорки на насадке омывателя, и проверяйте очищающую жидкость в баке омывателя ветрового стекла

 **Внимание**

■ **Когда ветровое стекло находится в сухом состоянии**

Не используйте стеклоочиститель, иначе может повредить стеклу.

■ **Когда насадка не может выбрызгивать очищающую жидкость**

Если тащите управляющий рычаг на себя и держите, то может повредить насосу очищающей жидкости.

■ **При закупорке насадки**

Не используйте иглки или другие предметы для очищения посторонних предметов, иначе может повредить насадку.

Вспомогательная система вождения

Для улучшения безопасности вождения и характеристик автомобиля, нижеследующие системы могут автоматически работать по разным условиям вождения. Однако, запомните, что эти системы только имеют вспомогательные функции, при вождении нельзя слишком полагаться на них.

■ **ABS (Антиблокировочная тормозная система)**

При аварийном торможении и торможении на скользкой дороге можно защищать колёса от блокировки.

■ **Усиление торможения**

Когда система контролирует резкую остановку, после наступления на педаль тормоза возникает усиление торможения.

■ **Звуки и колебание в связи с ABS и усилением торможения**

- При запуске или по запуску автомобиля, можно услышать звуки с крышки кабины двигателя. Такие звуки не означают любой отказ в этих системах.
- При работе вышеуказанных систем может возникать любое из нижеследующих условий. Эти условия не означают отказ
 - Чувство колебания автомобиля и рулевого колеса.
 - При остановке можно услышать звуки работы электродвигателя.
 - После активации ABS педаль тормоза может слегка колебаться.
 - После активации ABS педаль тормоза может слегка передвинуть вниз.

⚠ Предупреждение**■ При нижеследующих условиях, ABS не может активно работать.**

- Нехватка сопротивления шин против землей (например, на дороге покрытой снегом и переизнос шин).
- Автомобиль, идущей на влажной и скользкой дороге с быстрой скоростью соскользнет.

■ Тормозной путь на влажной и скользкой дороге при работе ABS

ABS не спроектирован для сокращения тормозного пути автомобиля. При нижеследующих условиях необходимо содержать безопасное состояние с передними идущими автомобилями.

- При вождении на грязной, песчанистой или покрытой снегом дороге
- Вождение при условии монтажа колесной цепи
- При вождении на ухабистой дороге
- При вождении на дороге с ямами или неровной дороге

■ Замена шины

- Убедитесь, что все шины имеют одинаковую модель, марку, резки на поверхности и общую грузоподъемность. Кроме того, обеспечите подходящее давление шины.
- Если на автомобиле установили разные шины, ABS система не может нормально работать.
- Более информации о замене шины или колес, связывайтесь с центром продажи и обслуживания FAW.

■ Обработка шин и подвески

Использование любой шины с проблемой или деформация подвески влияет на вспомогательные системы вождения, и может привести к отказу системы.

Грузы и багаж

При хранении грузов и багажа, обратите внимание на нижеследующие пункты.

- По возможности кладите грузы и багаж в багажнике.
- Убедитесь, что все предметы зафиксированы на месте.
- Обеспечите горизонтальность автомобиля. По возможности поставьте тяжелые предметы вперед для баланса автомобиля.
- Для экономии топлива, не возьмите необходимые тяжелые предметы.

Предупреждение

■ **Предметы, которые запрещается сохранить в багажнике**

Нижеследующие предметы в багажнике могут вызвать пожар.

- Емкость с бензином
- Банка с аэрозолем

■ **Чрезвычайные меры при сохранении**

Соблюдайте нижеследующие пункты, а то будет привести к серьезным травмам вплоть до смертельного исхода.

- Не кладите грузы или багаж на нижеследующих положениям, иначе предметы могут прижать педаль тормоза или акселератор, что они не могут нормально работать, и можно мешать зрению водителя или наталкиваться на водителя или пассажира, что и вызывает аварию.
 - Ноги водителя
 - Сидение переднего ряда и заднего ряда (при укладывании предметов)
 - Стол для посторонних предметов
 - Щиток приборов
 - Щит приборов
 - Вспомогательная коробка для сохранения предметов или поднос без крышки
- Хорошо сохраните предметы в автомобиле, иначе при аварии или аварийном торможении предметы перемещаются и приведут к травмам.

Зимой перед вождением проходите необходимую подготовку или проверку. Водите способом, который пригоден для погоды зимы.

■ Подготовка к наступлению зимы

- Используйте масло и жидкость, которые пригодны для внешней температуры.
 - Масло
 - Охлаждающая жидкость двигателя
 - Жидкость очистки
- Попросите технический персонал по ремонту и услугам проверять уровень жидкости и удельный вес электролизёра аккумулятора.
- Установите зимние шины на автомобиле или купите колесную цепь для передних шин.

Обеспечите одинаковую модель и марку всех шин, и колесная цепь отвечает размеру шины.

■ Перед вождением автомобиля

По условиям вождения принять следующие меры.

- Не насильно откройте заморозные окна или переместите заморозный стеклоочиститель. Следует теплой водой налить на место замерзания для таяния льда. Немедленно вытереть воду для защиты от обледенения.
- Для обеспечения нормальной работы вентилятора системы управления температурой, очистите снег на входе воздуха ветрового стекла.
- Очистите лед на шасси автомобиля.
- Регулярно проверяйте и очистите лед и снег, которые могут скопиться на колпаке колеса или тормозе.

■ При вождении

медленно ускорять и по условиям на дороге замедляйте.

■ При парковке

Паркуйте автомобиль и установите рычаг переключения на передачу Р (АКП) или R (МКП), и не установите стояночный тормоз. Стояночный тормоз может заморозить и мешает опущению стояночного тормоза.

Выбор колесной цепи

При установке зимней колесной цепи следует выбирать правильный размер цепи. Следует по размеру шины регулировать размер цепи.

Закон и правила по использованию колесной цепи

- По разным положениям и типам дорог, законы и правила по использованию колесной цепи тоже разные. Перед установкой необходимо узнать местные законы и правила.
- Монтаж колесной цепи на передних колесах
- После вождения на 0.5~1.0 km (км) снова затянуть колесную цепь.

■ Колесная цепь

При монтаже и снятии колесной цепи соблюдайте нижеследующие Чрезвычайные меры.

- В безопасном месте монтировать и снять колесную цепь.
- Монтировать колесную цепь на передних колесах
- По руководству в сопровождающей конструкции для колесной цепи проходите монтаж.

⚠ Предупреждение**■ Вождение автомобиля с зимними шинами**

Соблюдайте нижеследующие Чрезвычайные меры для снижения риска аварии, иначе может привести к потере управления автомобилем и серьезным травмам вплоть до смертельного исхода.

- Используйте шины с предусмотренной моделью.
- Сохраните рекомендуемое значение давления воздуха.
- При вождении не превышайте ограниченную дорогой или используемыми зимними колесами.
- Следует устанавливать зимние шины для всех колес.

■ Вождение с колесной цепью

Соблюдайте нижеследующие Чрезвычайные меры для снижения риска аварии, иначе автомобиль не может безопасно ходит, что и приводит к чревато серьезным травмам вплоть до смертельного исхода.

- При вождении не превышайте за пределы ограниченной скорости, предусмотренной колесной цепью или 50 km/h (км/ч), выбирайте нижнее значение между ними.
- Избегайте водить на не ровной дороге или дороге с ямами.
- Избегайте внезапный поворот или резкое торможение.
- Перех входом в поворот достаточно замедляйте для обеспечения управления автомобилем.

Буксировка и прицеп

FAW не рекомендует использовать ваш автомобиль для буксировки прицепа, и не установите устройства для буксировки или с помощью устройства буксировки прицепить кресло-коляску, маленький мотоцикл, велосипед и др. Ваш автомобиль не предназначен для буксировки прицепа или для работы в качестве средства, на котором можно расположить тягово-сцепное устройство.



FAW

3-1. Система кондиционирования и туманоуловитель
Система автоматического кондиционирования (если установлена)

Настроить автоматический выбор модель отвода воздуха согласно температуре, и автоматически регулировать поток воздуха.

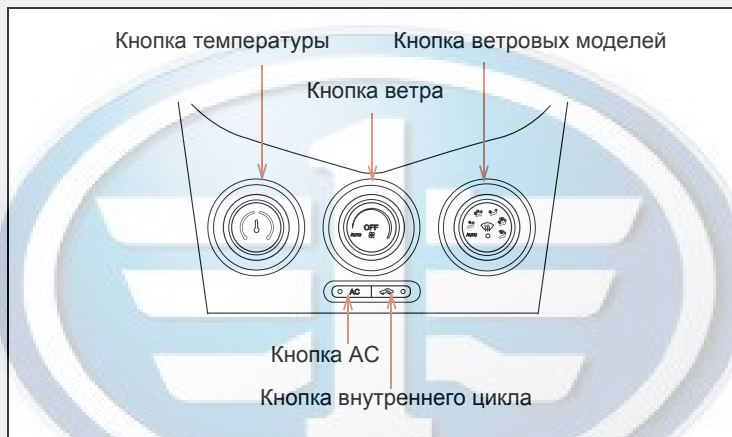

FAAW

Система автоматического кондиционирования воздуха

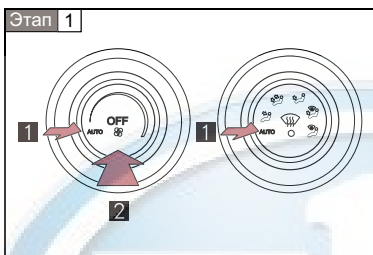

- 1 Вращать "кнопку ветра" и кнопку ветровых до "AUTO", система кондиционирования входит в автоматический модель. Вращать "кнопку ветра" до "AUTO", включается автоматический модель. Вращать "кнопку ветровых моделей" до "AUTO", включается автоматический модель.

- 2 Нажать "OFF" на "кнопке ветра", вентилятор отключается.

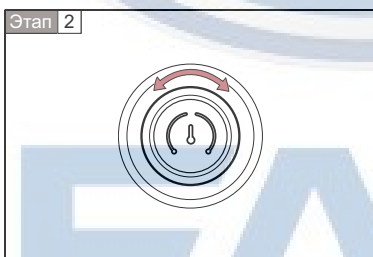

- Вращать "кнопку температуры", чтобы поднимать или снижать температуру.

Установка регулирования

■ Регулировать поток ветра

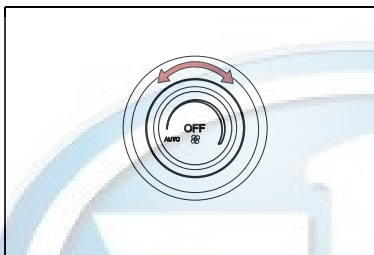

Вращать кнопку ветра, чтобы регулировать поток ветра.

■ Выбрать ветровой модель

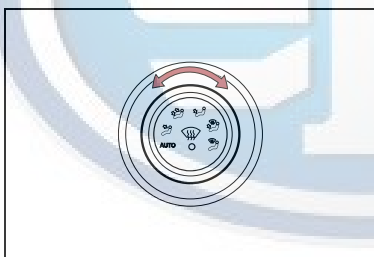

Вращать кнопку ветровых моделей, чтобы переключать модель отвода ветра.

Описание потока ветра на кнопке показано ниже.

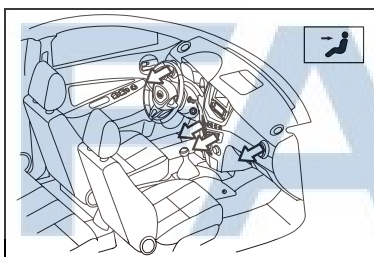

Поток ветра дует на верхнюю часть тела.

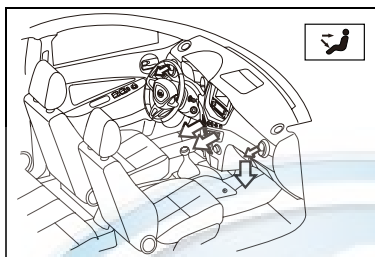

Поток ветра дует на верхнюю часть тела и ноги.

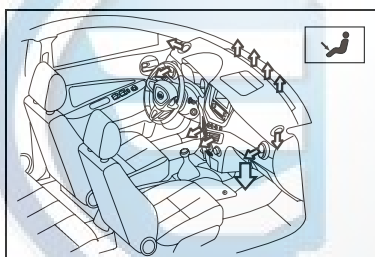

Поток ветра в основном дует на ноги.

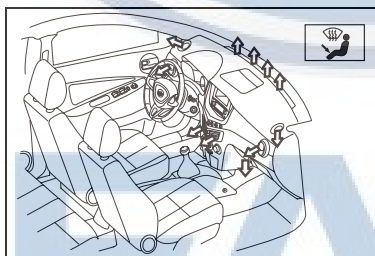

Поток ветра дует на ноги, и туманоуловитель в лобовом стекле работает.

Модель внутреннего цикла автомат. меняется на модель внешнего цикла.

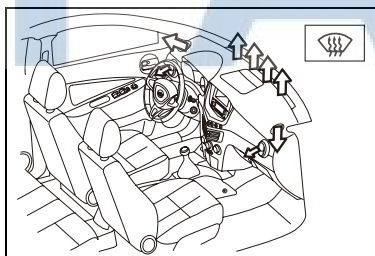

Туманоуловитель в лобовом стекле работает.

Модель внутреннего цикла автоматически меняется на модель внешнего цикла.

■ Переключение между моделями внутр. цикла и внешнего.

Нажать  .

Каждое нажатие  переключается режим внутреннего цикла (индикаторная лампа угасит) и режим внешнего цикла (индикаторная лампа загорит).

Удалять туман с лобового стекла

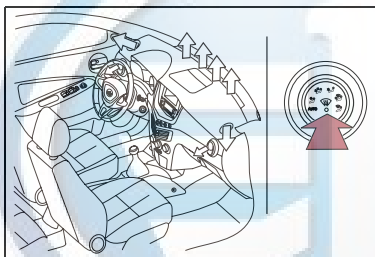

Нажать "кнопку ветра". Запускается функция удаления тумана.

Регулятор системы кондиц. автоматически действует.

Модель внутреннего цикла автоматически переключается на модель внешнего цикла. В этом случае нельзя входить в модель внутр. цикла.

Регулировать положение выхода воздуха, открыть/закрыть выход воздуха

► Центральный выход воздуха

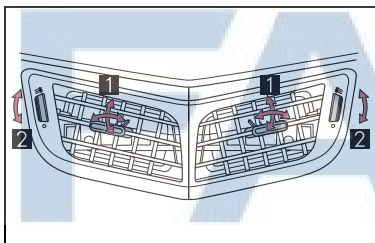

1 Вести поток ветра налево или направо, вверх или вниз.

2 Вверх вращать кнопку для открытия отв., вниз вращать кнопку для закрытия отверстия.

► Левый и правый выход воздуха

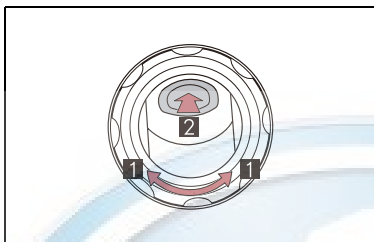

- 1 Вести поток ветра налево или направо, вверх или вниз.
- 2 Открыть апертуру ветрового отверстия и контролировать количество ветра.



■ Система автоматического кондиционирования

По установке температуры и средним условиям ветровое кол-во автомат. регулируется. В связи с этим могут быть следующие ситуации.

- Летом когда выбирают минимум температуру, система автоматически входит в модель внутреннего цикла.
 - Нажать , вентилятор может не сразу вращаться. Можно производить дутье, пока отопление и теплый и холодный воздух не готовы.
- Модель внутреннего цикла системы кондиционирования
- Если в долгое время принимают модель внутреннего цикла, на окне появляется туман.
- Удаление тумана из окна
- При необходимости удаления тумана из окна, модель внутреннего цикла автомат. меняется в модель внешнего цикла.
- Температура на улице около 0°C.
- Когда температура на улице около 0°C, хотя бы нажать , система кондиционирования тоже не работает
- Если выбирают модель ветра 
- По определению температур поток ветра в ноги может быть теплее воздушного течения на верхнюю часть тела. Тогда уютно водить автомобиль.

Предупреждения

■ Избегать тумана на лобовом стекле

В очень влажной погоде использовать в холодильной операции  и  нельзя. Температурная разность между наружным воздухом и лобовым стеклом может вызвать туман на поверхности и мешает водить автомобиль.

Внимание

■ Предотвращение полного расходования заряда аккумулятора

Когда двигатель остановится, пожалуйста, выключайте систему кондиционирования, если она не очень нужна.



FAW

3-1. Система кондиционирования и туманоуловитель Система ручного кондиционирования (если установлена)

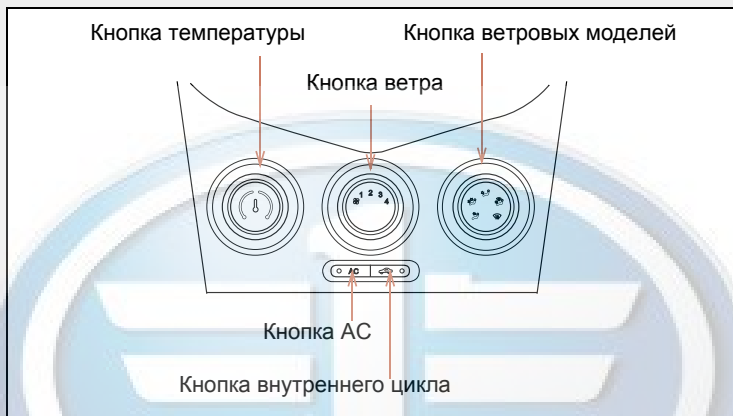

Настройка регулирования

■ Настройка регулирования температуры

Вращать "кнопку ветра" по часовой стрелке (теплый ветер) или против часовой стрелки (холодный).

Если не нажать , то из системы будет дуть воздушное течение температурой среды или теплое течение.

■ Регулирование ветра

Вращать "кнопку ветра" по часовой стрелке (поднять) или против часовой стрелки (снизить).

■ Выбрать модель ветра

Установить "кнопку модель ветра" в подходящем месте.

На кнопке показываются следующие указания о воздушном течении.

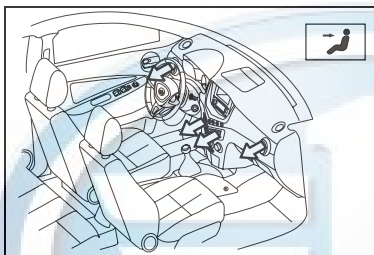

Поток ветра дует на верхнюю часть тела.

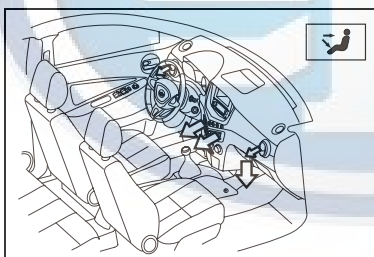

Поток ветра дует на верхнюю часть и ноги.

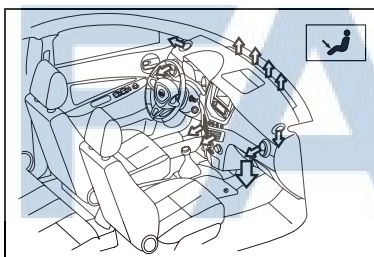

Поток ветра дует на ноги.

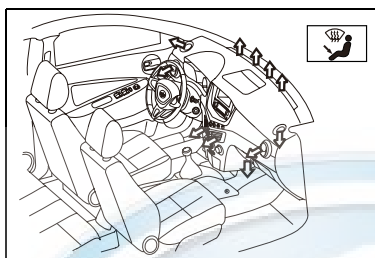

Поток ветра дует на ноги, и туманоуловитель в лобовом стекле работает.

Модель внутреннего цикла автоматически переключается на модель внешнего цикла.

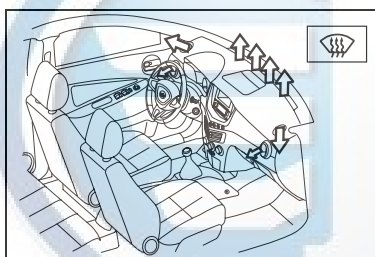

Туманоуловитель в лобовом стекле работает.

Модель внутреннего цикла автоматически переключается на модель внешнего цикла.

- Переключение между моделями внутр. цикла и внешнего.

Нажать .

Каждое нажатие  переключается режим внутреннего цикла (индикаторная лампа угасит) и режим внешнего цикла (индикаторная лампа загорит)

Регулировать положение выхода воздуха открыть/ закрыть выход воздуха

► Центральный выход воздуха

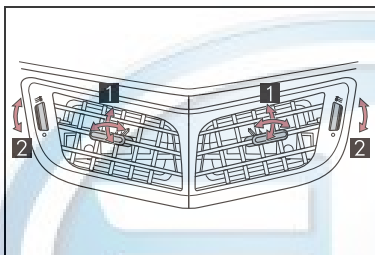

- 1 Вести поток ветра налево или направо, вверх или вниз.
- 2 Вверх вращать кнопку для открытия отв., вниз вращать кнопку для закрытия отверстия.

► Левый и правый выход воздуха

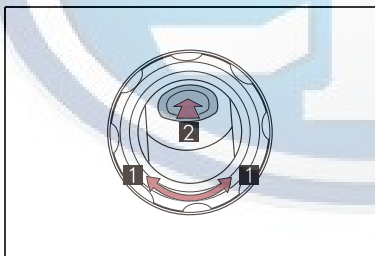

- 1 Вести поток ветра налево или направо, вверх или вниз.
- 2 Открыть апертуру ветрового отв. и контролировать количество ветра.

FAW

■ Модель внутреннего цикла системы кондиционирования

Если в долгое время принимают модель внутреннего цикла, на окне появляется туман.

■ Температура на улице около 0°C

Когда температура на улице около 0°C, хотя бы нажать , система кондиционирования тоже не работает.

■ Если выбирают модель ветра 

По определению температур поток ветра в ноги может быть теплее воздушного течения на верхнюю часть тела. Тогда уютно водить автомобиль.

 Предупреждения**■ Избегать тумана на лобовом стекле**

В очень влажной погоде не использовать в холодильной операции . Температурная разность между наружным воздухом и лобовым стеклом может вызвать туман на поверхности и мешает водить автомобиль.

 Внимание**■ Предотвращение полного расходования заряда аккумулятора**

Когда двигатель остановится, пожалуйста, выключайте систему кондиционирования, если она не очень нужна.

3-1. Система кондиционирования и туманоуловитель Туманоуловитель заднего окна

Очистить задние окна с помощью туманоуловителя.

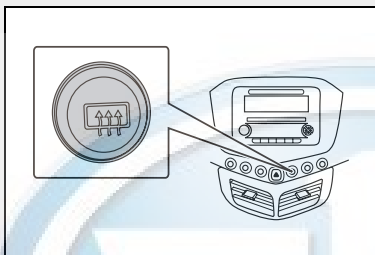



Нажать кнопку туманоуловителя заднего окна, чтобы включить и выключить туманоуловитель.

Для автомобиля с таймером: туманоуловитель автоматически выключается после 15 минут работы.

FAW

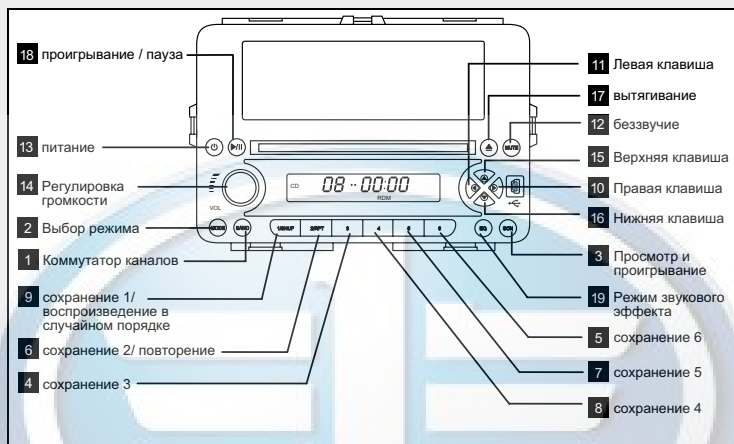
3-2. Использование Аудио система Использование Аудио система



нумерация	знак на экране	кнопка / наим. кнопки	описание работы
1		Коммутатор каналов	<ul style="list-style-type: none"> • В режиме радио, при нажатии этой кнопки вы сможете выбирать нужные каналы, т. е. AM1, AM2, FM1, FM2, FM3. • В режиме CD, USB эта кнопка не работает.
2		Выбор режима	При нажатии этой кнопки вы сможете выбирать режимы радио, CD, USB (флешка).

3		Просматривание и проигрывание	<ul style="list-style-type: none"> • В режиме радио, при нажатии этой кнопки вы сможете послушать сохраненные радиостанции каждого текущего диапазона 5 секунд, При втором нажатии этой кнопки выключено просматривание диапазона. • После проигрывания одного цикла, продолжает проигрывание первого списка сохраненных радиостанций. • В режиме CD, USB, при нажатии этой кнопки вы можете просматривать список. 10секунд перед проигрыванием, при втором нажатии этой кнопки выключено просматривание списка.
4		сохранение 3	В режиме радио, данная кнопка работает как клавиша сохранения радиостанции, нажимайте эту кнопку 2 секунды вы можете сохранить эту радиостанцию на этой кнопке, одновременно сохраненная станция будет удалено.
5		сохранение 6	В режиме радио, данная кнопка работает как клавиша сохранения радиостанции, нажимайте эту кнопку 2 секунды вы можете сохранить эту радиостанцию на этой кнопке, одновременно сохраненная станция будет удалено.
6		сохранение 2/ повторение	<ul style="list-style-type: none"> • В режиме радио, данная кнопка работает как клавиша сохранения радиостанции, нажимайте эту кнопку 2 секунды вы можете сохранить эту радиостанцию на этой кнопке, одновременно сохраненная станция будет удалено. • В режиме CD или USB, при нажатии этой кнопки выбирают повторение данного списка, при втором нажатии, отменяют повторение списка.

7		сохранение 5	В режиме радио, данная кнопка работает как клавиша сохранения радиостанции, нажимайте эту кнопку 2 секунды вы можете сохранить эту радиостанцию на этой кнопке, одновременно сохраненная станция будет удалено.
8		сохранение 4	В режиме радио, данная кнопка работает как клавиша сохранения радиостанции, нажимайте эту кнопку 2 секунды вы можете сохранить эту радиостанцию на этой кнопке, одновременно сохраненная станция будет удалено.
9		сохранение 1/ воспроизведе ние в случайном порядке	<ul style="list-style-type: none"> • В режиме радио, данная кнопка работает как клавиша сохранения радиостанции, нажимайте эту кнопку 2 секунды вы можете сохранить эту радиостанцию на этой кнопке, одновременно сохраненная станция будет удалено. • В режиме CD или USB, переходит к режиму воспроизведения в случайном порядке, ещё раз нажимайте эту кнопку, переходите к режиму нормального воспроизведения.
10		Правая клавиша	<ul style="list-style-type: none"> • В режиме CD или USB, при нажатии этой кнопки, переходит к режиму быстрого переход вперёд, ещё раз нажимайте эту кнопку, переходите к режиму нормального воспроизведения. • В режиме радио, при нажатии этой кнопки, переходите к режиму поиска высокой частоты.

11		Левая клавиша	<ul style="list-style-type: none"> • В режиме CD или USB, при нажатии этой кнопки, переходит к режиму быстрого перехода вперед, ещё раз нажимайте эту кнопку, переходите к режиму нормального воспроизведения. • В режиме радио, при нажатии этой кнопки, переходите к режиму поиска нижней частоты.
12		беззвучие	При нажатии этой кнопки, переходит к беззвучному режиму, при втором нажатии этой кнопки, беззвучный режим будет отмечено.
13		питание	При нажатии этой кнопки, аудио система будет включена или выключена.
14		Регулировка громкости/ режим аудио / режим звукового эффекта	<ul style="list-style-type: none"> • В режимах радио, USB, CD, поверните ручку по часовой стрелке или против часовой стрелки, чтобы регулировать увеличение или уменьшение объема. • В режиме радио, USB, CD, нажмите эту кнопку, чтобы выбрать регулированные режимы "BASS/TREBLE/BAL/FADER/LOUD" звукового режима. При каждом нажатии выбранные записи будут рекурсивно показаны. При показании выбранного варианта, поверните ручку, чтобы ввести соответствующую корректировку громкости. • Когда эффективно работает EQ, BASS и TREBBLE не должны быть регулированы.
15		Верхняя клавиша	<ul style="list-style-type: none"> • В режиме радио, при нажатии этой кнопки, начнется поиска другой эффективной станции относящей к высокой частоте. • В режиме CD и USB, переходите к прежнего трека.

16		Нижняя клавиша	<ul style="list-style-type: none"> • В режиме радио, при нажатии этой кнопки, начнется поиск другой эффективной станции относящей к низкой частоте. • В режиме CD и USB, переходите к следующему трека.
17		вытягивание	При нажатии этой кнопки, вытягивается диск.
18		проигрывание / пауза	В режиме CD или USB, если информация присутствует, нажмите эту кнопку для воспроизведения, нажмите эту кнопку еще раз, чтобы приостановить воспроизведение.
19		Режим звукового эффекта	Нажмите эту кнопку, чтобы выбрать режим "FLAT / Classic / POP / ROCK" звукового режима. При каждом нажатии соответствующий режим звука будет показан, затем система входит в него.

Внимание

- **Предотвращение полного расходования заряда аккумулятора**
После выключения двигателя, если без использования звуковой системы, то выключите его.
- **Предотвратить поломку звуковой системы, будьте осторожны, чтобы не пролить напитков или других жидкостей на звуковой системе.**

Включение и выключение Аудио системы

■ Включение Аудио системы

- при нормальном состоянии питания, вы можете включить звуковую систему тремя способами.
- три способа показаны в следующем: загрузка кнопками, загрузка с помощью USB, загрузка с помощью диска.

▶ включение кнопкой



- нажмите кнопку питания, чтобы включить Аудио систему, показывает состояние прошлого простоя.
- если радио вновь соединено после обеднения аккумулятора, то после включения Аудио системы показывает состояние радио FM.

▶ включение с помощью USB

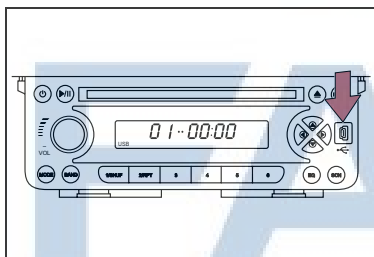

- вставьте флешку в порт USB, автоматически открывается звуковая система и начать играть треки U диска.

▶ включение с помощью диска

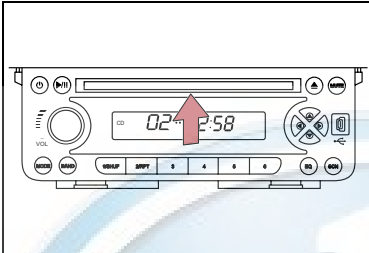

- вставьте диск в порт диска, автоматически открывается звуковая система и начать играть треки диска.

■ Выключение Аудио системы

▶ Выключение кнопкой



- нажмите кнопку питания, чтобы выключить Аудио систему, показывает состояние выключения.

FAW

3-2. Использование Аудио система Использование радио

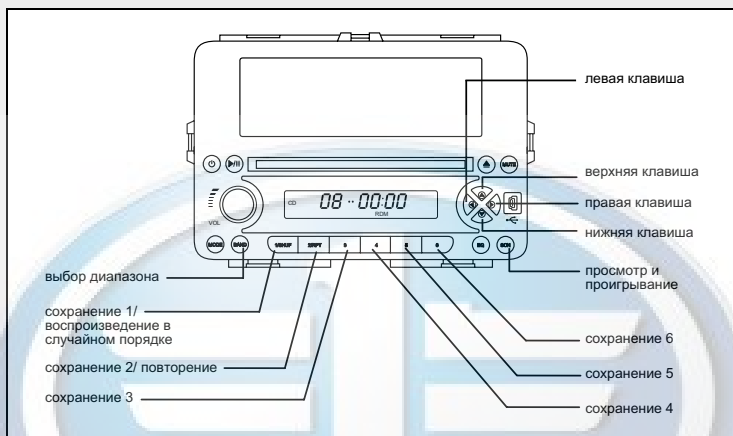

Поиск радиостанции

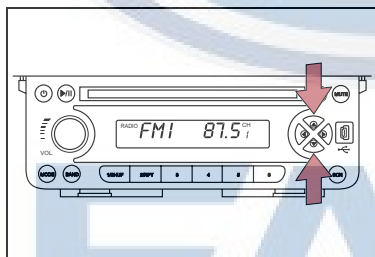

- в режиме радио, нажать нижнюю или верхнюю кнопку, чтобы автоматически вперед или назад выбрать эффективную радиостанцию и проигрывать её.

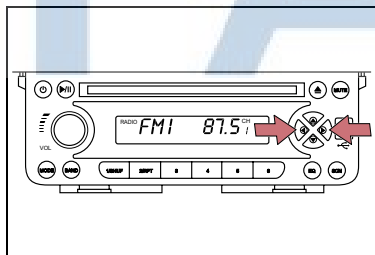

- в режиме радио, нажать левую или правую клавишу, чтобы вперед или назад искать радиостанции.

Сохранение радиостанций

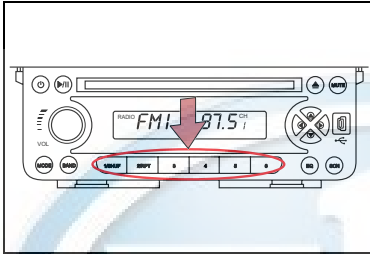

- в режиме радио и состоянии эффективной станции, нажать клавиши хранения 1, 2, 3, 4, 5, 6, и держать 2 секунды, чтобы сохранить данные станции на соответствующей клавише хранения
- в других диапазонах, при нажатии этой кнопки можно прямо проигрывать.

Просмотр и проигрывание

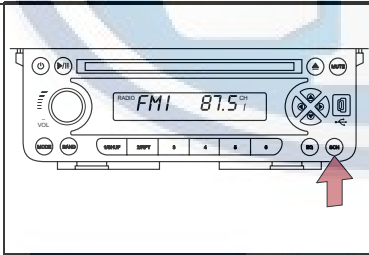

- в режиме радио, при нажатии клавиши просмотра и проигрывания, Можно проигрывать сохраненные станции по сохраненному порядку 1, 2, 3, 4, 5, 6, каждую станцию 5 секунды.
- после проигрывания одного цикла, продолжает проигрывание первого списка сохраненных радиостанций.

Выбор диапазона частот

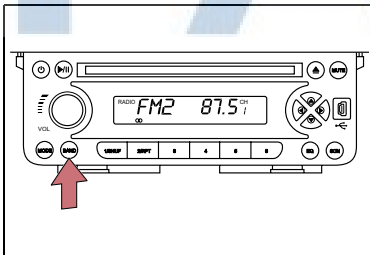

- в режиме радио, нажмите кнопку выбора диапазона, Чтобы по порядку перейти к диапазонам FM1, FM2, FM3, AM1, AM2 и другим.

3-2. Использование Аудио система Проигрывание CD

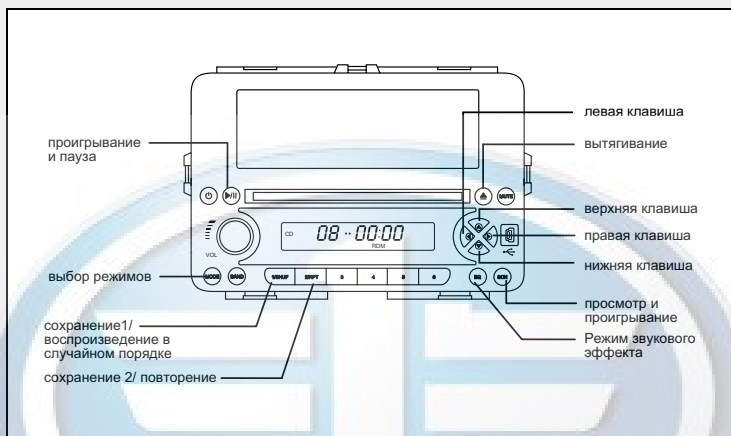

проигрывание / пауза

■ клавиша проигрывания / паузы

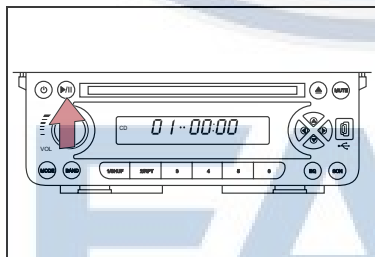

- в режиме CD, при нажатии клавиши проигрывания, начнет проигрывание треки диска.
- при проигрывании треки, ещё раз нажмите эту клавишу, проигрывание остановится.

■ проигрывание / пауза треков

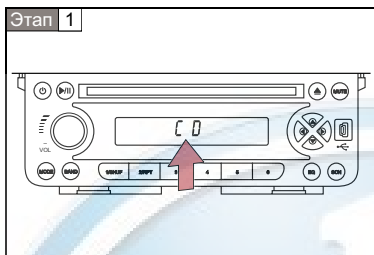

- вставьте диск, состояние показано в картине.

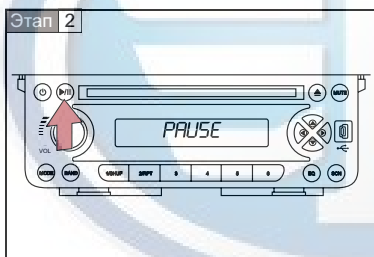

- в режиме CD, треки CD будут сразу проиграны. При проигрывании треков, нажмите клавишу проигрывания/паузы, проигрывание данного трека остановится.

Смена трека

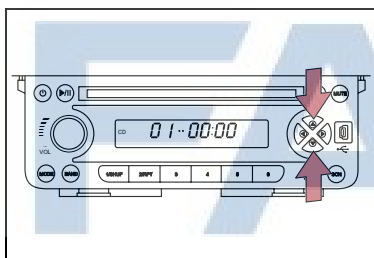

- в режиме CD, нажмите клавиши выбора предыдущего или следующего трека, чтобы выбрать треки диска.

Быстрый переход вперёд или назад

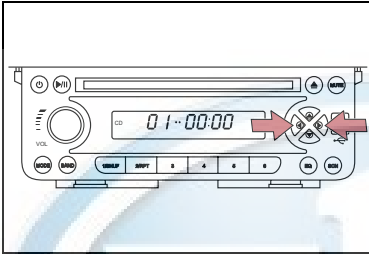

- в режиме CD, нажмите клавиши быстрого перехода вперёд или назад, чтобы проигрывать треки при быстром перемещении вперёд/назад.

Просмотр проигрывание

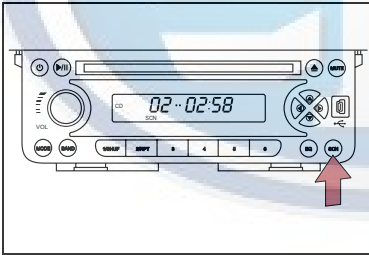

- в режиме CD, нажмите клавишу просмотра и проигрывания, чтобы просмотреть и проигрывать треки диска, Каждый трек 10 секунд.
- ещё раз нажмите эту кнопку, просмотр и проигрывание остановятся.

Повтор одного трека

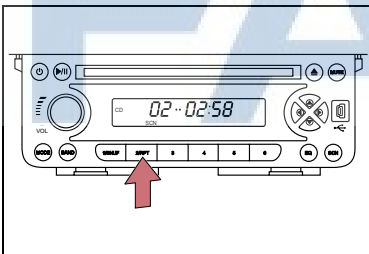

- в режиме CD, нажмите клавишу повтора, чтобы повторять проигрывание данного трека.
- ещё раз нажмите эту клавишу, повтор остановится.

проигрывание в случайном порядке

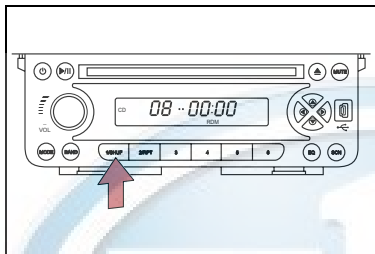

- в режиме CD, нажмите клавишу проигрывания в случайном порядке, чтобы проигрывать данный трек в случайном порядке.
- ещё раз нажмите эту клавишу, проигрывание в случайном порядке остановится.

Вытягивание диска



- когда в CD есть диска, нажмите клавишу вытягивания диска, диск вытягивается.

■ информация о неисправностях

"ERROR": если неисправность появилась у диска или внутри проигрывателя, то показано сообщение ERROR.

"ERROR2": при неисправности ошибок диска или проигрывателя (ошибка чтения диска), то появляется сообщение ERROR2.

■ функция защиты проигрывателя компакт-дисков

в целях защиты внутренней части проигрывание автоматически остановится, когда обнаруживается ошибка при использовании проигрывателя компакт-дисков.

Внимание

■ защита проигрывателя компакт-дисков

- Не устанавливайте диск в проигрыватель в течение длительного времени или разрешение долгое время в позиции вытягивания, так как это может привести к повреждению диска и влияет на звуковой системе.
- Не используйте чистящие средства для линз, то они могут повредить плееер диска.
- Не вставьте ничего, кроме диска в CD слот.
- Не наносите масло на проигрывателе.
- при хранения дисков избегайте прямых солнечных лучей.
- запрещены демонтажи любых частей проигрывателя.
- Не вставляйте более одного диска в плееер.

Предупреждения

■ нельзя использовать следующие диски

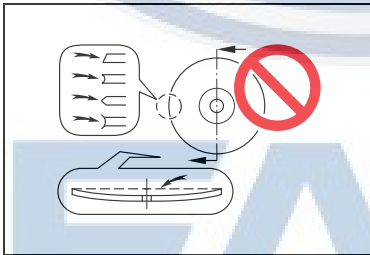

- недоброкачественные или деформированные диски

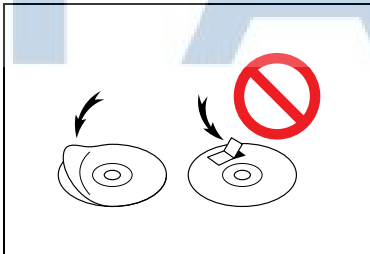

- диски прикрепленные скотчем, клейкой лентой или с этикеткой CD-R или диски, у которых этикетки оторвались

3-2. Использование Аудио система Проигрывание с помощью USB

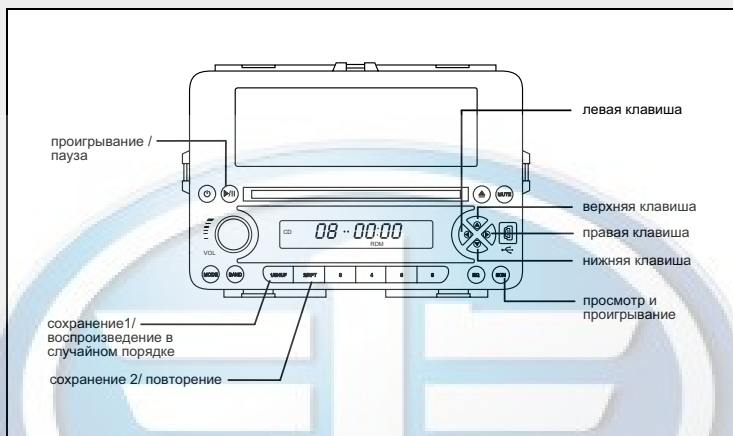

Проигрывание треки флешки

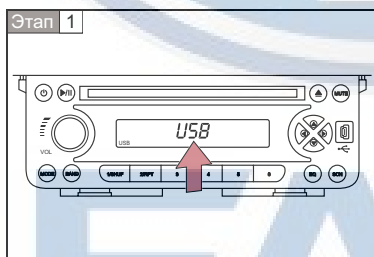

- вставьте флешку, состояние показано в картине.
- после определения флешки, автоматически проигрываются треки по порядку.

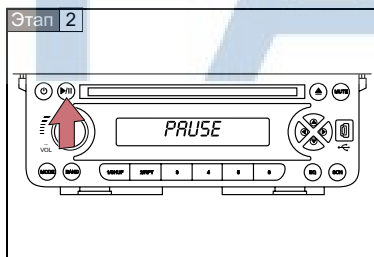

- в режиме USB, нажмите клавишу проигрывания/паузы, проигрывание данного трека остановится.
- ещё раз нажмите эту клавишу, возобновляется нормальное проигрывание.

Смена трека

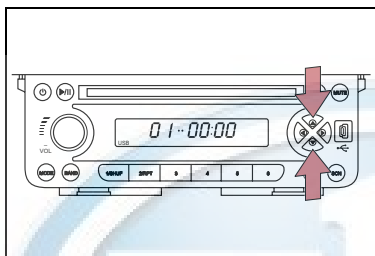

- в режиме USB, нажмите клавиши выбора предыдущего или следующего трека, чтобы выбирать треки флешки.

быстрый переход вперёд или назад

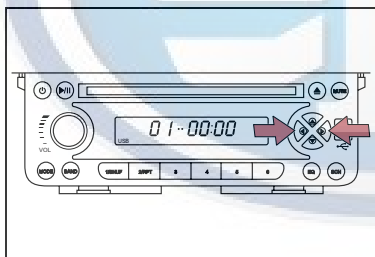

- в режиме USB, нажмите клавиши быстрого перехода вперёд или назад, чтобы проигрывать треки при быстром перемещении вперёд/назад.

Просмотр и проигрывание

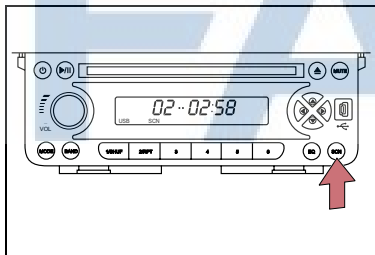

- в режиме USB, нажмите клавишу просмотра и проигрывания, чтобы просмотреть и проигрывать треки флешки, каждый трек 10 секунд.
- ещё раз нажмите эту кнопку, просмотр и проигрывание остановятся.

Повтор одного трека

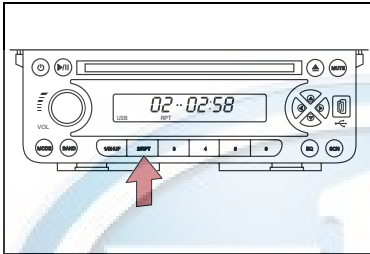

- в режиме USB, нажмите клавишу повтора, чтобы повторять проигрывание данного трека.
- ещё раз нажмите эту клавишу, повтор остановится.

воспроизведение в случайном порядке

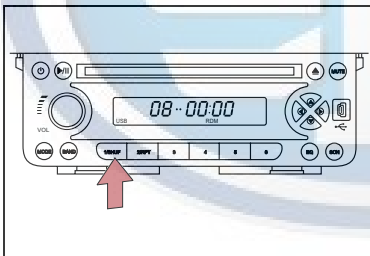

- в режиме USB, нажмите клавишу проигрывания в случайном порядке, чтобы проигрывать данный трек в случайном порядке.
- ещё раз нажмите эту клавишу, проигрывание в случайном порядке остановится.

Во флешке нет эффективного трека

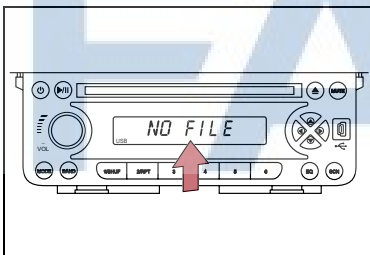

- Если во флешке нет эффективного трека, То показано сообщение NO FILE.

выгрузка USB

- Каким бы ни был режим, вы можете прямо отключить флешки.

Регулировка беззвучия

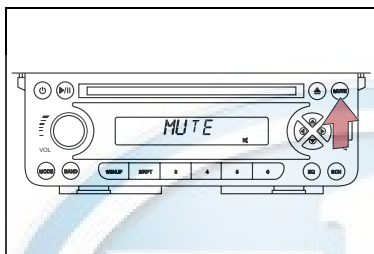

- Каким бы ни был режим, нажмите клавишу беззвучия, чтобы сохранить состояние беззвучия. Ещё раз нажмите эту клавишу звук включено.
- в течение беззвучия, проигрывание треков продолжается.

Регулировка громкости

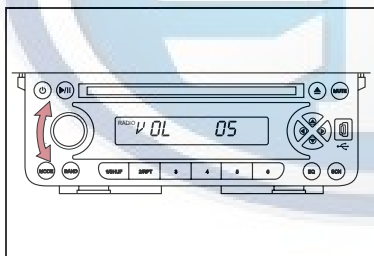

- Каким бы ни был режим, поверните ручку, вы можете регулировать громкости.
- если поверните ручку по часовой стрелке, то громкость увеличивается, если против часовой стрелки, то громкость уменьшается.

Выбор режимов

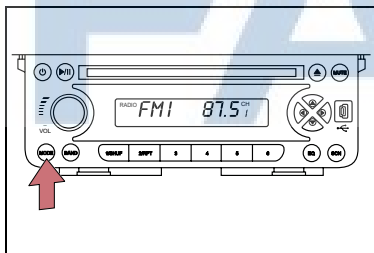

- Нажмите клавишу выбора режимов, чтобы циклически выбрать радио CD и USB.

Регулировка звукового эффекта

- Каким бы ни был режим, нажмите клавишу регулировки звукового эффекта, чтобы циклически выбрать режим звукового эффекта FLAT, ROCK, CLASS, JAZE.

Настройка звука

- нажмите клавишу звукового режима, чтобы циклически выбрать режим BASS, TREBBLE, BAL, FADER, LOUD ON/OFF.
- поверните ручку по часовой стрелке или против часовой стрелки, чтобы регулировать назначение данного звукового режима.
- когда эффективно работает EQ, BASS и TREBBLE не должны быть регулированы.

3-3. Использование внутреннего освещения автомобиля

Внутреннее освещение

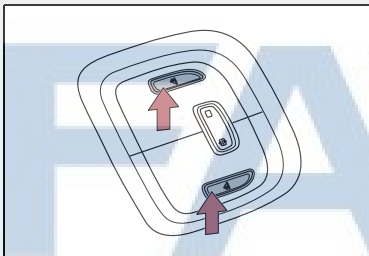

Включение
освещения.

внутреннее

■ Система освещения при вхождении в автомобиль

Внутреннее освещение был соединено с дверями автомобиля, при открытии любой двери, осветит внутреннее освещение, выполняет осветительную функцию при вхождении в автомобиль.

3-4. Использование устройства хранения

Каталог установок для хранения

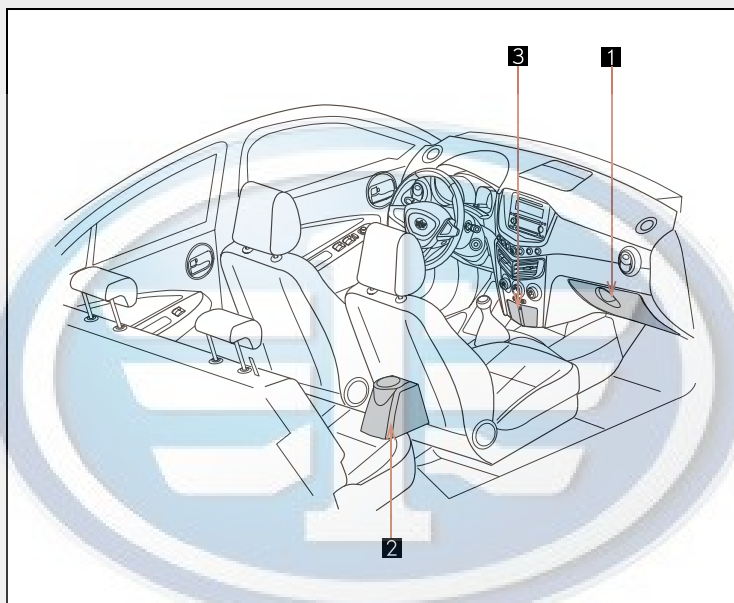

- 1** Контейнер для хранения
- 2** Подстаканники
- 3** Пепельница

FAW

Контейнер для хранения

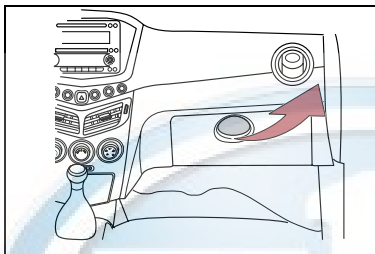

Вытяните пистон, чтобы открыть ящик для хранения.

⚠ Предупреждения

■ Пункты внимания при движении

Убедитесь, что ящик для хранения остается закрытым, то в случае аварии или в ситуациях экстренного торможения, это может привести к травмам или смерти.

Подстаканники

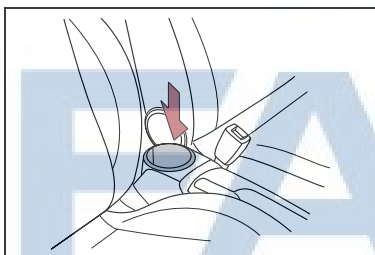

вставьте стаканы или банки.

⚠ Предупреждения**■ предметы, которые не должны быть помещены в подстаканнике**

не вставьте в подстаканнике любые другие предметы кроме стаканов и банок.

В случае аварии или чрезвычайной ситуации торможения, такие предметы могут быть выброшены из подстаканника в результате травмы. При поставке горячего напитка, затяните крышку, чтобы избежать ожогов.

Пепельница

Снимите крышку, чтобы открыть его.

⚠ Предупреждения**■ при не использовании**

Убедитесь, что пепельница остается закрытым при не использовании, а то в случае аварии или аварийных торможений, это может привести к травме.

■ предупреждает пожар

- Спички и сигареты можно вставить в пепельницу только тогда, когда они полностью потушены, кроме этого, обеспечиваете пепельница полностью закрыта.

- Никогда не ставьте бумаги или других горючих предметов в пепельницу.

Прикуриватель

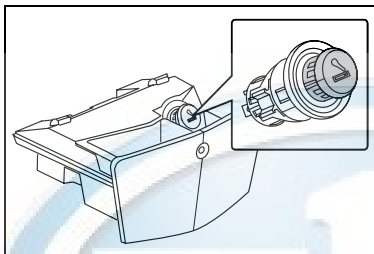

Вытяните пепельницу, а затем нажмите кнопку прикуривателя.

Прикуриватель всплывает самостоятельно после разминки.

- **условия использования прикуривателя**
кнопка зажигания расположено в месте ON или ACC.

Предупреждения

■ При не использовании

Убедитесь, что прикуриватель остается закрытым при не использовании, а то в случае аварии или аварийных торможений, это может привести к травме.

■ Избегайте ожога или пожара

- Не прикасайтесь к металлическим частям прикуривателя.
- Не беритесь за прикуриватель, а то это может привести к перегреву и стать причиной пожара.
- никогда не устанавливаете ничего в джек, кроме прикуривателя.

Противосолнечный козырёк

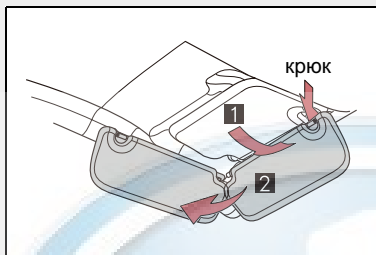

- 1** Переднее положение:
Отпустить козырёк.
- 2** Боковое положение:
Отпустить козырёк,
снять трубку, затем
потянуть в сторону.

Косметическое зеркало

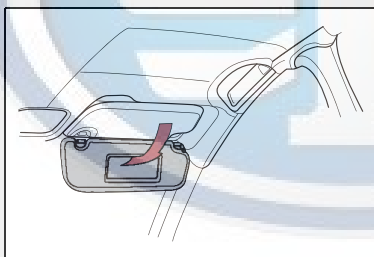

Когда козырёк отклонены,
вы можете использовать
косметическое зеркало.

FAW

Соблюдайте следующие действия и обеспечите автомобиль оставить в лучшем состоянии.

- Должно тщательно сверху вниз промыть корпус, колпак колёс и нижняя часть автомобиля для того, чтобы отчистить грязь и пыль. Используйте губку или мягкие ткани (например, замшу) для мытья корпуса автомобиля.
- Для несмываемых следов должно зачистить очищающем средством и начисто промыть.
- Протрите воду.
- После старения водонепроницаемого покрытия должно навощить автомобиль.

После того, как поверхность автомобиля чистая и на ней нету капли воды, можно автомобиль навощить.

■ **Автоматическая промывочная станция**

- Складывайте зеркала заднего вида перед мытьем автомобиля.
- Щетки, использованные в автоматической промывочной станции, может царапать поверхность автомобиля и повредить краску.

■ **Промывочная станция высокого давления**

- Не позволяйте сопла мойки остановиться слишком близко от машины.
- Перед мойки проверьте и убедитесь, что крыша пробка наливного отверстия закрытая.

■ **Алюминиевые колеса**

Если грязи прилипли к колесам, то должно их очистить с помощью нейтральных моющих средств. Запрещено использовать высококоррозийные или крепкие химические моющие средства. Должно выбрать нейтральные моющие средства и воск для натирания автомобилей, которые подходят ко краске на поверхности автомобилей.

■ **Бампер**

Запрещено использовать очищающее средство с абразивными скрабами очистить корпус.

■ предотвращение старения и коррозия корпуса автомобиля

- При следующих случаях необходимо автомобиль настирать:
 - после езды на пляже;
 - после езды на солончаковой поверхности улиц;
 - при обнаружении на поверхности краски битум или пасока;
 - при обнаружении на поверхности краски мертвые насекомые или экскременты насекомых;
 - после езды автомобиля в районе, где находятся сажей, дым, минеральные пыли, железа или загрязненные химические вещества;
 - когда на автомобиле скоплены пыли или грязи;
 - когда на поверхности брызнули бензолом или бензином.
- Если краска отвалилась или выцарапалась, должно немедленно ремонтировать.

⚠ Предупреждение**■ Пункты для внимания выхлопной трубы**

Отработанный газ делает выхлопная труба горячим.

При мойке автомобиля нельзя трогать выхлопной трубы, пока он не оходнулся, иначе может привести к ожогу.

FAW

 **Внимание**

■ **Защитение поверхности краски**

Нельзя использовать органическое моющее средство (например, бензол или бензин).

■ **При очищении ламп**

● При очищении должно осторожно. Нельзя использовать органическое моющее средство для очищения, иначе приводит к повреждению поверхности ламп.

● Нельзя натирать поверхность ламп воском для натирания автомобилей, что может привести к повреждению крышкам.

■ **Предотвращение повреждения рычаг стеклоочистителя ветровика**

Когда поднимаете рычаг стеклоочистителя из ветровика, должно его поднять на сторону к водителю, затем поднимайте его на стороне переднего Пассажира таким же обзором. При восстановлении сначала должно возвращать рычаг стеклоочистителя на стороне переднего пассажира.

FAW

Соблюдайте следующие действия и обеспечите автомобиль находиться в лучшем состоянии.

■ Защищение интерьера автомобиля

Очистите грязь и пыль средством пылесоса. После намачивания ткани в теплой воде очистите грязную поверхность.

■ Очищения кожной части

- Очистите грязь и пыль средством пылесоса.
- Намочите мягкую ткань нейтральным моющим средством разбавленная концентрация 5% протрите остальные загрязнения.
- Отожмите ткань и начисто протрите остальные моющие средства.
- Вытрите остатки воды на поверхности, потом поставьте кожу в прохладном и вентилированном месте для осушения.

■ Очищение дерматиновой части

- Очистите пыль средством пылесоса.
- Намажьте дерматин нейтральным мыльным щелком.
- Заставьте мыльный щелок проникнуть несколько минут, затем вытрите грязь и мыльный щелок чистой влажной тканью.

■ обслуживание дерматиновой части

Рекомендуется очистить интерьер автомобиля два раза на год по крайней мере для того, чтобы обеспечить качество интерьера.

■ мойка ковра

Промыть ковер с помощью соответствующего коммерчески доступного пенного моющего средства. Намажьте пузырями с помощью губки или кисти. Смываете способом обводить. Нельзя добавит воду. Сохраните ковер сухим как возможно, чтобы получить лучшие результаты.

■ **Ремень безопасности кресла**

Очистите его с помощью ткани или губки, смоченной в мягком мыльном щелке. Кроме того, необходимо проверить в ремнях существуют ли чрезмерные износы, изношены или царапанья.

 **Предупреждение**

■ **Водоизоляция в автомобиле**

- Не допускайте налить жидкость в автомобиль.

Иначе может привести к выходу из строя электрических элементов или к пожару.

- Не заставляйте намочить SRS элементы подушки безопасности или провода.

Иначе электрическая неисправность может привести к случайному открытию подушки безопасности или неисправности, что может вызвать травмы даже смерти человек.

FAAW

 **Внимание****■ Моющие средства**

Не используйте бензол, бензине или другие органические вещества, кислую или щелочную жидкость, краску, хлорную известь или другие моющие вещества. Иначе может привести к изменению цвета интерьера или провисанию или повреждению краски.

■ Предотвращение повреждения и старения поверхности кожи

При предотвращении повреждения и старения поверхности кожи должно соблюдать следующие пункты внимания.

- Очистите грязь и пыль на поверхности кожи вовремя.
- Нельзя поставить автомобиль под прямыми солнечными лучами долго, должно остановить его под тенью, особенно в лето.
- Нельзя поставить полиэтилен, пластику или изделия из воска на поверхности кожных отделок, потому что при повышении температуры в автомобиле эти предметы могут прилипнуть к поверхности кожи.

■ Водоизоляция пола

Нельзя очистить пол автомобиля водой.

Электрические элементы под полом автомобиля коснулись с водой, что не только может повредить акустическую систему, но и может привести к повреждению корпуса автомобиля.

■ Очистление внутренней стороны заднего стекла автомобиля

- Нельзя очистить заднее стекло с помощью моющего средства для стекол, иначе может повредить проволоку электронагрева дымососа заднего стекла. Смочив ткань в теплой воде, протрите стекло по направлению, параллельному с проводом электронагрева.
- Пусть осторожно, чтобы не нацарапать или повредить проволоку электронагрева.

Для того, чтобы обеспечить безопасность и экономичность управления, ежедневное и регулярное обслуживание очень важно.

FAW советуем применять следующие приёмы.

■ Регулярное обслуживание

- Проводите обслуживание по плану обслуживания.

Планированный интервал обслуживания определяется количеством месяцев или км определяется тот, кто достигнул раньше.

Для пересрочных объектов обслуживания, должно провести обслуживание по тому же интервалу обслуживания.

- Лучшее место для обслуживания и ремонта

Обращаться к местному центру продаж и обслуживания FAW идеально.

Центр продаж и обслуживания FAW имеет переходные инструменты, оборудования и оригинальные элементы FAW, которые нужны для ремонта и обслуживания вашего автомобиля, и все обслуживающий персонал получил профессиональное управление и техническую подготовку. Обеспечим скоро, высокоэффективно выполнить работы ухода и обслуживания автомобиля, и убедимся, что ваш автомобиль обладает прекрасной характеристикой и сампценой.

Соблюдая концепции обслуживания высокой эффективности, разумного значения, и сервиса, превышенного по цене, центр продаж и обслуживания FAW выполняет все пункты работ обслуживания.

Должно регулярно проверить шланги (использованные в системах охлаждения и нагревания, в тормозной и топливной системах) специалистами по плану обслуживания FAW.

Резиновые шланги ухудшаются со временем, что вызывает опухоль, износ. Поэтому, если на шлангах Существуют любые следы ухудшения или износа, должно связаться с центром продаж и обслуживания FAW и их заменить.

■ Требования к самообслуживания

Если у вас богатые знания о автомобильной конструкции и обслуживании и у вас основные Инструменты для автомобиля, то можно провести ежедневную проверку и самообслуживание. Руководство обслуживании показывается в данной главе.

Необходимо напомнить, что некоторые работы по обслуживанию требуют специальных инструментов и квалификаций, лучше сделать специалистами. Если бы вы были опытный техник, мы все же советуем вам обращаться к центру продаж и обслуживания FAW за обслуживание и уход, они будут записывать информацию обслуживания вашего автомобиля, что помочь вам подать заявку на гарантийное обслуживание.



FAW

■ **Нужен ли ремонт вашему автомобилю.**

Обратите внимание на изменение характеристики и звука автомобиля, и другие видимые предупреждения о нужде отремонтировать. В следующем некоторые важные явления:

- Двигатель лишен зажигания, работает нестабильно, или падает звук "пан-пан".
- Мощность очевидно снизилась;
- Двигатель звучит ненормально;
- Нижняя часть утекает жидкость (при использовании кондиционера утечка жидкости - нормальное явление.)
- Звук выпуска газа изменяет (Это значит, что существует потенциальная опасность утечки окиси углерода, необходимо проверить система выпуска газа немедленно).
- Шины вьются, при повороте шума слишком высокая, износ шин не равномерен;
- При езде на ровной дороге автомобиль бежит на одну сторону;
- Разные звуки, связывающиеся с подвеской
- Тормоз теряет действия; существует чувство мягкости, когда нажмите педали тормоза; педаль почти достигает пола, автомобиль отклонит при торможении;
- Температура двигателя постоянно повышается;

При существовании любого вышеуказанного признака следует направлять ваш автомобиль в центр продаж и обслуживания FAW.

 **Предупреждение**

■ **Если обслуживание проводится неправильно**

Это может быть, вызывает тяжелое повреждение автомобиля, и даже приводит к травме и смерти.

■ **Пункты внимания при обращении аккумулятора**

Клеммные болты, зажимы, и аксессуары содержат свинцу и свинцовые соединения, которые вызывают повреждение мозга. После работы необходимо мыть руки.

Должно провести обслуживание к вашему автомобилю по нормативному плану обслуживания. (См. "План обслуживания")

План обслуживания

Шаги обслуживания: I: проверка: проверьте и очистите, регулируйте или замените;

R: замените

T: завинтите

C: очистите

<Таблица 1>: 48 месяцев или 60 тысяч км.

Интервал обслуживания	Количество месяцев или километров, в зависимости от того, что наступит раньше								
	Число месяцев	6	12	18	24	30	36	42	48
	x1,000km	7.5	15	22.5	30	37.5	45	52.5	60
двигатель									
Зазор клапанов	Проверьте один раз слышимый звук на каждые 20000км, при наличии шума, то регулируйте.								
Машинное масло *1	Замените на каждые 7500 км, или на каждые 6 месяцев.								
Масляный фильтр *1	Замените на каждые 7500 км, или на каждые 6 месяцев.								
Фильтрующий элемент воздушного фильтра *2	C	C	R	C	C	R	C	C	
Приводной ремень		I		I		I			R
Конструктивные болты кожуха головки цилиндра		T		T		T			T
Конструктивные болты кожуха цепной камеры		T		T		T			T

Интервал обслуживания	Количество месяцев или километров, в зависимости от того, что наступит раньше								
	Число месяц	6	12	18	24	30	36	42	48
	x1,000km	7.5	15	22.5	30	37.5	45	52.5	60
Система охлаждения									
Система охлаждения		I			I		I		I
термостат					I				I
Охлаждающая жидкость	Замените на каждые 2 г. или на каждые 60 тысяч км.								
Топливная система									
Топливный фильтр		R			R		R		R
Топливопровод и шланг		I			I		I		I
Система зажигания									
Запальная свеча	I	I	R	I	I	R	I	I	
Давление цилиндра			I				I		
Система управления выхлопом									
Система испарения		I			I		I		I
Клапан PCV		I			R		I		R
Электронная система									
Крепление аккумулятора и напряжение	I	I	I	I	I	I	I	I	I
Все электронные системы *3		I			I		I		I
Шасси и корпус автомобиля									
Тормозной трубопровод, шланги и сцепка		I			I		I		I
Тормозная жидкость *4	I	I	I	R	I	I	I	I	R
Стояночный тормоз	I	I	I	I	I	I	I	I	I
Сервотормоз и шланг		I			I		I		I
Тормоз	I	I	I	I	I	I	I	I	I

Интервал обслуживания	Количество месяцев или километров, в зависимости от того, что наступит раньше								
	Число месяца	6	12	18	24	30	36	42	48
	x1,000km	7.5	15	22.5	30	37.5	45	52.5	60
Масло усиления и поворота, трубопровод и сцепка		I	I	I	I	I	I	I	I
поворотное управление и соединение			I		I		I		I
Масло для механического вариатора		R		R		R		I	
Масло для автоматического вариатора, уровень и качество масла			I		I		I		I
Пылезащитный чехол приводного вала			I		I		I		I
Болты и гайки на шасси и корпусе автомобиля			T		T		T		T
В системе выпуска отработавших газов есть ли утечки и повреждение			I		I		I		I
Состояние корпуса (например ржавчины, коррозии и перфорации)			I		I		I		I
Шины (в частности запасные шины) (проверка давления в шинах, глубины протектора и др.)			I		I		I		I
Система кондиционирования воздуха									
Воздушный фильтр *2		R	R	R	R	R	R	R	R

<таблица 2>: 54 ~ 96 месяцев или до 67.5 ~ 120 тысяч км.

Интервал обслуживания	Количество месяцев или километров, в зависимости от того, что наступит раньше.								
	количество месяца.	54	60	66	72	78	84	90	96
	x1,000km	67.5	75	82.5	90	97.5	105	112.5	120
Двигатель									
Зазор клапанов	Проверьте один раз слышимый звук на каждые 20000км, при наличии шума, то регулируйте.								
Масло для машины *1	Замените на каждые 7500 км, или на каждые 6 месяцев.								
Масляный фильтр *1	Замените на каждые 7500 км, или на каждые 6 месяцев.								
Фильтроэлемент воздушного фильтра *2	R	C	C	R	C	C	R	C	
Приводной ремень		I		I		I		R	
Конструктивные болты кожуха головки цилиндра		T		T		T		T	
Конструктивные болты кожуха цепной камеры		T		T		T		T	

FAW

Интервал обслуживания	Количество месяцев или километров, в зависимости от того, что наступит раньше.								
	количество месяца.	54	60	66	72	78	84	90	96
	x1,000km	67.5	75	82.5	90	97.5	105	112.5	120
Охлаждающая система									
Охлаждающая система		I		I		I		I	
Термостат				I					I
Охлаждающая жидкость	Замените на каждые 2 г. или на каждые 60 тысяч км.								
Топливная система									
Топливный фильтр		R			R		R		R
Топливный трубопровод и шланг		I		I		I		I	
Система зажигания									
Запальная свеча	R	I	I	R	I	I	R	I	
Давление цилиндра	I			I			I		
Система управления выхлопом									
Система испарения		I		I		I		I	
Клапан PCV		I			R		I		R
Электронная система									
Укрепление аккумулятора и напряжение	I	I	I	I	I	I	I	I	I
Все электронные системы *3		I		I		I		I	
Шасси и корпус									
Тормозной трубопровод, шланг и сцепка		I			I		I		I
Тормозная жидкость *4	I	I	I	R	I	I	I	I	R
Стояночный тормоз	I	I	I	I	I	I	I	I	I

Интервал обслуживания	Количество месяцев или километров, в зависимости от того, что наступит раньше.								
	количество месяц.	54	60	66	72	78	84	90	96
	x1,000km	67.5	75	82.5	90	97.5	105	112.5	120
Устройство усилительного тормоза и шланг									
тормоз									
Масло для усиления и поворота, трубопровод, сцепка									
Операция поворота и соединение									
Масло ручной коробки передач									
Качество и уровень масла автоматической коробки передач									
Пылезащитный чехол для приводного вала									
Болты и гайки на шасси и корпусе автомобиля		T		T		T		T	
В выпускной системе есть ли утечки и повреждение ли утечки и повреждение									
Состояние корпуса (например ржавчины, коррозии и перфорации)									

Интервал обслуживания	Количество месяцев или километров, в зависимости от того, что наступит раньше.								
	количество месяц.	54	60	66	72	78	84	90	96
	x1,000km	67.5	75	82.5	90	97.5	105	112.5	120
Шины (в частности запасные шины)(проверка давления в шинах, глубины протектора и др.)			I		I		I		I
Система кондиционирования воздуха									
Фильтр кондиционера *2	R	R	R	R	R	R	R	R	R

*1. Если автомобиль ездит в любом нижеуказанном случае, должно заменить масло для машины в двигателе и масляный фильтр более частично чем рекомендуемый интервал.

а) Ездит в пыльной среде; б) Долгое время ездит в состоянии холостого хода;

с) Долгое время ездит в среде низкой температуры, или часто проводит короткие ездки.

*2. Если автомобиль ездит в пыльном или песчаном районах, должно очистить воздушный фильтр и фильтр кондиционера, и заменить их при нужде.

*3. Проверьте все функции лампы, стеклоочистителя (в частности щётки стеклоочистителя), систем электронных окон и верхнего окна.

*4. Чрезмерное использование тормоза (например, постоянно ездить в плохой среде или на горах), или автомобиль ездит в влажной среде, то нужно заменить тормозную жидкость раз в каждом году.

Пункты внимания самообслуживания

Если привести самообслуживание, необходимо соблюдать следующие правильные шаги.

Пункт	элементы и инструменты
состояние аккумулятора (→P.207)	<ul style="list-style-type: none"> • Теплая вода • Бикарбонат натрия • Смеска • Общепринятый ключ (Захватите болт зажимами)
уровень охлаждающей жидкости двигателя (→P.205)	<ul style="list-style-type: none"> • Долгосрочная охлаждающая жидкость для автомобиля • Воронка (только использована для налива охлаждающей жидкости)
уровень масла для машины (→P.200)	<ul style="list-style-type: none"> • Настоящее масло для машины FAW или изделия аналогичного качества • Трапка или бумажное полотенце, воронка (только использована для налива масла для машины)
Предохранитель (→P.220)	<ul style="list-style-type: none"> • Предохранитель, обладающий одинаковым амперажем с оригиналом
радиатор и конденсатор (→P.206)	—
давление воздуха в шина (→P.214)	<ul style="list-style-type: none"> • Прибор для давления воздуха в шинах • Источник сжатого воздуха
моющая жидкость (→P.209)	<ul style="list-style-type: none"> • Моющая жидкость с антифризом (зимой) • Воронка

Предупреждение

В кабине двигателя установлено большое количество механических устройств и масляной жидкости, которые могут быть случайно двигаться, стать горячей или пропустить ток. Для того, чтобы избежать тяжелой травмы даже смерти, обратите внимание на следующие пункты внимания.

■ При действии элементы в кабине двигателя

- Обеспечить руки, одежду и инструменты оставить подальше от движущегося вентилятора и проводной ремни двигателя.
- Пусть осторожно, не трогайте двигателя, радиатора, выхлопной трубы и др., так как они, горячие. Масло для машины или другие масляные жидкости тоже, горячие.
- Не оставляйте в кабине двигателя легковоспламеняющиеся материалы как бумага или хлопок.
- Не курить, вызвать искр или открытого пламени около аккумулятора. Топливо и газ в аккумуляторе являются легковоспламеняющимися веществами.
- Требуется осторожности при действии аккумулятора. В аккумуляторе содержат токсичные и едкие серные кислоты.
- Будьте осторожны при обращении тормозной жидкости, потому что она может повредить ваши глаза или руки, и поверхность краски. Если брызнул на руки или в глаза тормозной жидкостью, должно промыть места брызнутые немедленно.

Если вы плохо себя чувствуете, обращайтесь к врачу.

■ Когда работаете около охлаждающего вентилятора или решетки радиатора, необходимо

Убедитесь, что выключили выключатель зажигания.

Когда поставили выключатель зажигания в положении ON, при включении кондиционера или высокой температуре воды., то электрический охлаждающий вентилятор может включиться автоматически.

■ Безопасные очки для защиты глаз

Носите безопасные очки для защиты глаз, чтобы избежать предмет или жидкость влететь в глаза.

 **Внимание**

■ **После снятия фильтра**

Если водить автомобиль после снятия воздушного фильтра, то грязи в воздухе могут вызвать чрезмерный износ двигателя. В то же время отпуск тоже может вызвать пожар в кабине двигателя.

■ **Если уровень масла слишком высокий или низкий,**

Когда у тормозных накладок износ или уровень жидкости в аккумуляторе слишком высокий, уровень тормозной жидкости снимается, это нормально. Если требует частично налить резервуар, то значит есть большая помеха.

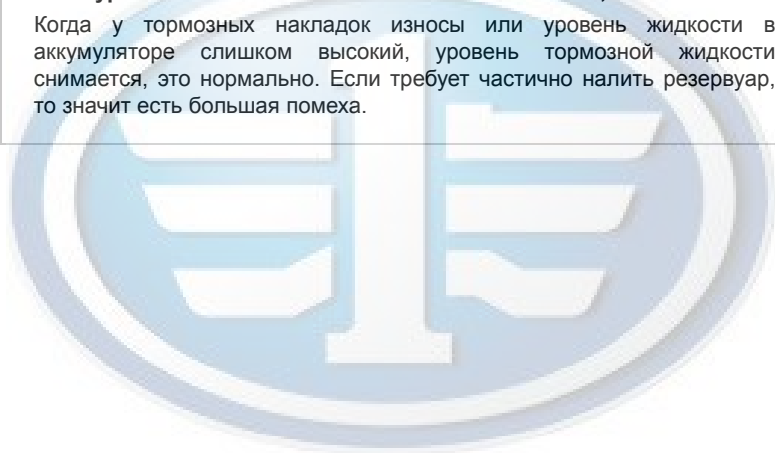

FAW

Тяните выключатель крышки кабины двигателя внутри автомобиля, чтобы его открыть люк кабины двигателя.

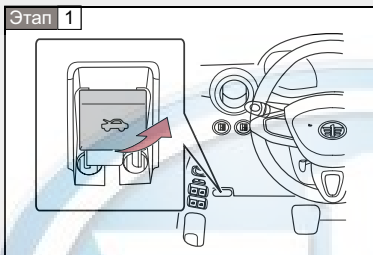

Тяните выключатель крышки кабины двигателя.

Крышка кабины двигателя будет слегка приподниматься.

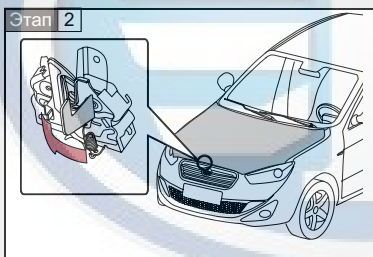

Освободите замок крышки кабины двигателя и поднимайте капот.

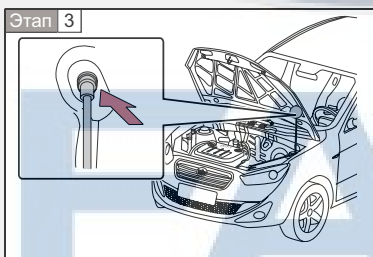

Вставьте стержень в слот, чтобы обеспечить капот в открытом состоянии.

⚠ Предупреждение

■ Проверка перед вождением

Проверьте и утвердите, что капот полностью замкнут. Если капот не замкнут правильно, то он может открыться в процессах езды и вызвать случай, что может привести к травме и даже смерти.

При использовании горизонтальнопритяжного домкрата для поднятия автомобиля должно правильно определить его место. Неправильное местоопределение может повредить ваш автомобиль и даже вызвать травму .

■ В передней части

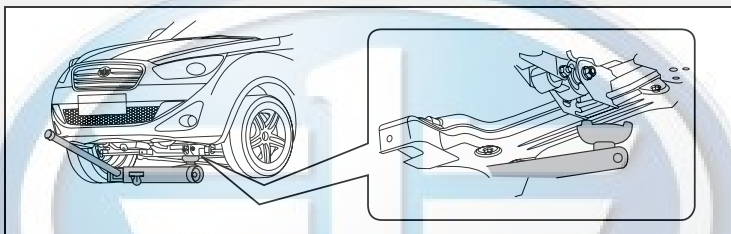

■ В задней части

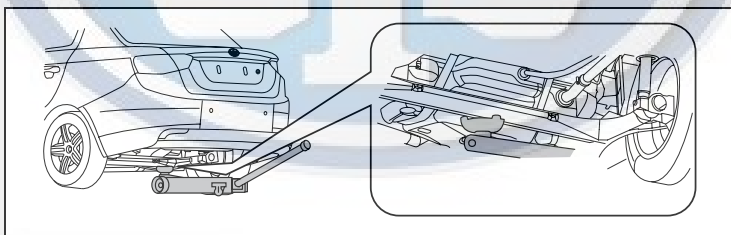

Предупреждение

■ При поднятии автомобиля

Для того, чтобы снимать возможность травмы или смерти, необходимо соблюдать следующие пункты.

- Используйте указанный в картинке горизонтальнопритяжный домкрат поднять автомобиль.

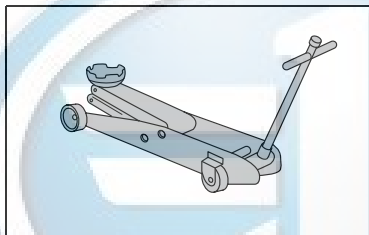

- Не используйте домкрат, размещенный для вашего автомобиля.
- Когда поднимаете автомобиль только средством горизонтальнопритяжный домкрат, нельзя вводить любую часть тела под ним.
Постоянно поставьте домкрат автомобиля на ровной твердой земле.
- Когда поднимаете автомобиль только средством горизонтальнопритяжный домкрат, нельзя запускать двигатель.
- Остановите автомобиль на ровной твердой земле, установите стояночный тормоз, и переключите переключатель передач в положение P (автоматический вариатор) или в положение R (механический вариатор).
- Обеспечите горизонтальнопритяжный домкрат расположиться в подходящей точке поднятия.
Использовать неправильно определенный место домкрата может повредить автомобиль, и может привести к паданию автомобиля из домкрата.
- Если в автомобиле люди, нельзя поднимать автомобиль.
- При поднятии автомобиля не положите любого предмета на домкрате или под нём.

4-3. Самообслуживание Кабина двигателя

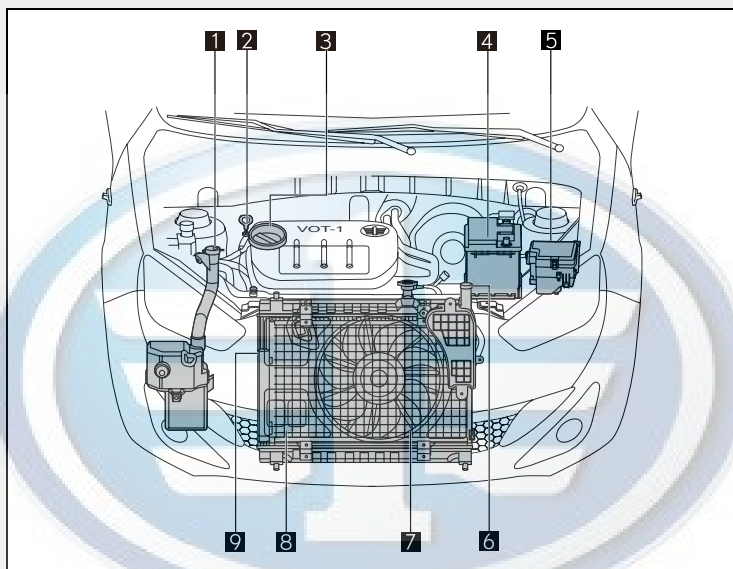

- | | |
|--|--|
| 1 Резервуар для мощей жидкости (→P.209) | 6 Резервуар для мощей охлаждающей жидкости (→P.205) |
| 2 Масломер (→P.200) | 7 Охлаждающий вентилятор |
| 3 Крышка заливной горловины (→P.201) | 8 Конденсатор (→P.206) |
| 4 Аккумулятор (→P.207) | 9 Радиатор (→P.206) |
| 5 Блок для предохранителя (→P.220) | |

Масло для машины

Проверьте уровень масла на маслосмере тогда, когда двигатель находится в рабочей температуре и остановился.

■ Проверка масла для машины

Этап 1 Остановите автомобиль на ровной твердой земле. Выключите двигатель и ожидайте более 5 минут, пусть масло отпускает к нижней части двигателя.

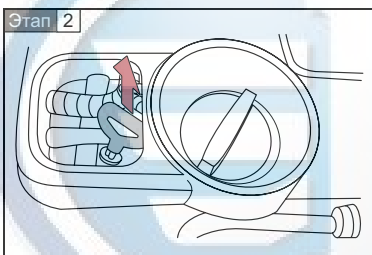

Расположите тряпку под конец маслосмера, потом его вытащите.

Этап 3 Вытрите маслосмер.

Этап 4 Снова вставьте маслосмер полностью.

Этап 5 Расположите тряпку под конец маслосмера, вытащите его, и проверьте уровень масла.

Этап 6 Вытрите маслосмер, потом снова вставьте полностью.

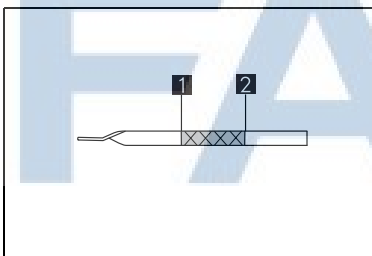

1 Низкий уровень масла

2 Полный уровень масла

■ Залив масла для машины

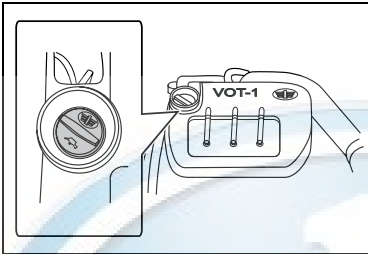

Если уровень масла ниже или рядом с отметкой низкого уровня, то должно залить масло для машины одинаковой марки с маслом для машины в двигателе.

Перед заливом необходимо проверить тип масла и приготовить нужные предметы.

категории масла для машины	15W-40 10W-30 5W-40 5W-30
предметы	чистая воронка

Этап 1 Снимайте крышку заливной горловины.

Этап 2 Медленно заливайте масло для машины и проверяйте маслосметр.

Этап 3 Установите крышку заливной горловины и затяните в направлении часовой стрелки.

Для того, чтобы залить масло от отметки низкого уровня до отметки полного нужно масло около 1 л.

■ Рекомендуемые вязкости масла для машины

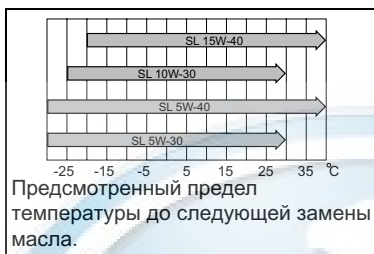

■ Как читать этикетку вместилища масла для машины

На некоторых вместилищах масла для машины отмечен один или два зарегистрированных знака API для справки при выборе подходящего масла.

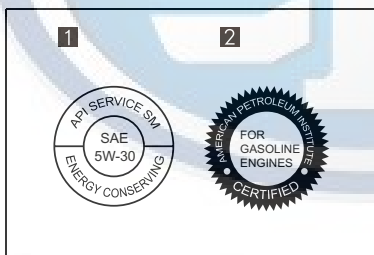

1 Знак обслуживания API

В верхней части: знак качества масла для машины API (Американский Институт нефти) например, SM

В средней части: категория вязкости SAE, Например, SAE 5W-30

В нижней части: "Energy-Conserving" показывает, что данное масло обладает свойством экономить масло.

2 ILSAC (Международная стандартизация и смазки Комитет по утверждению) Сертификационный знак

■ Потребление масла

- Потребление масла связывается с вязкостью, качества масла, и манерой водить автомобиль.
- В условиях езды высокой скорости и частичного ускорения и замедления потребление масла больше.
- Новый двигатель потребляет большее масло.
- При определении потребления масла следует обращать внимание на то, что масло были истончение, что делает трудность для точного определения уровня масла.

⚠ Предупреждение

■ Пункты внимания при отработке отработанного масла

- Отработанное масло содержит потенциально вредные вещества, которые вызывают рак кожи и другие кожные заболевания, поэтому должно избегать долго и часто трогать с маслом данного типа. Нужно начисто промыть масло на коже с помощью мыла и воды.
- Должно отработать отработанное масло для машины и фильтр безопасными способами, соответствующими правилам окружающей среды. Нельзя бросать отработанное масло и фильтр в бытовой мусор, в канализацию или на поверхность земли. за информацией бросить отработанное масло обращайтесь к центру продажи и обслуживания FAW.
- Не бросить отработанное масло в место, доступное детей.

⚠ Внимание

- **Предотвратите тяжело повредить двигатель.**
Регулярно проверяйте уровень масла для машины.
- **Пункты внимания при замене масла для машины**
 - Будьте осторожны, чтобы брызнуть элементы автомобиля маслом.
 - Избегайте переполнить, иначе может повредить двигатель.
 - Каждый раз залить масло для автомобиля, должно проверить уровень масла на маслосметр.
 - Обеспечите, что крышку заливной горловины крепко взвинтили.

Охлаждающая жидкость двигателя

Когда двигатель холодный, если уровень охлаждающей жидкости в резервуаре находится между метками "F" (полный) "L" (низкий) то, уровень жидкости является нормальным.

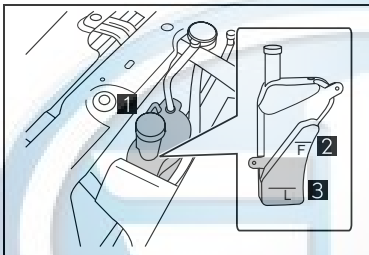

- 1 Крышка резервуара
- 2 "F" (полный)
- 3 "L" (низкий)

Если уровень жидкости не выше метки "L", то, заливаете охлаждающую жидкость до метки "F".

■ Если уровень охлаждающей жидкости снижает в короткое течение после заливания,

то вы должны осмотреть радиатор, шланги, крышки резервуара и радиатора, выключатель слива и насос.

Если никаких утечек не обнаружено, то центр продаж и обслуживания FAW будет примерить испытательное давление крышки и проверить систему охлаждения на герметичность.

■ Выбор охлаждающей жидкости

Для автомобиля используемого в течение всего года, выбирайте долгодействующую охлаждающую жидкость.

Для более подробной информации о охлаждающей жидкости двигателя, пожалуйста, свяжитесь с вашим центром продаж и обслуживания FAW.

⚠ Предупреждение

■ Меры предосторожности, в высокотемпературном режиме двигателя.

Не снимите крышку бачка охлаждающей жидкости. Внутренняя система охлаждения может находиться под давлением, снятие крышки бачка вызывает разбрызгивание горячей охлаждающей жидкости, в результате чего ожоги или другие травмы.

 **Внимание**

■ **Меры предосторожности при заливании охлаждающей жидкости двигателя**

Охлаждающая жидкость состоит из смеси воды и антифриза. Вы должны смешать воду и антифриз в правильной пропорции, чтобы обеспечить нормальность смазки, коррозии и эффективность охлаждения. Обязательно прочитайте инструкцию антифриз или охлаждающей жидкости.

- **Если охлаждающая жидкость случайно прольётся,**
не забудьте промыть автомобиль, чтобы не повредить её части или краски.

Радиатор и конденсатор

Проверьте радиатор и конденсатор, и удалите все посторонние предметы.

Если какая-либо часть сильно загрязнена или не можете определить их состояние, то спросите вашего центра по продаже и обслуживанию автомобилей FAW проверить ваш автомобиль.

 **Предупреждение**

■ **Меры предосторожности, в случае горячего двигателя.**

Не касайтесь радиатора или конденсатора, это может привести к ожогам.

Аккумулятор

Проверьте аккумулятор следующим образом.

■ Внешний вид аккумулятора

Убедитесь, что клеммы аккумулятора не корродированы, суставы не свободны, без трещин, фиксированные внешние клипы не являются свободным.

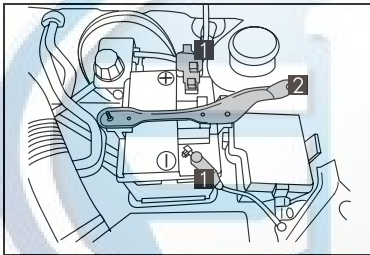

- 1 клеммы
- 2 фиксированные внешние клипы

■ Перед зарядкой

Во время зарядки, порожденный водород аккумуляторами является взрывоопасным газом. Поэтому перед зарядкой следует обратить внимание на следующие:

- Для зарядки аккумулятора установленного в автомобиля, обязательно отсоединить кабель заземления.
- При подключении и отключении кабеля зарядного устройства к батарее, убедитесь, что выключатель питания зарядного устройства выключен.

⚠ Предупреждение**■ Химические вещества в аккумуляторе**

Аккумулятор содержит ядовитые и агрессивные серные кислоты, эти вещества могут производить горючий газ водород. Для уменьшения возможность появления серьезных травм или даже смертей, когда работаете над аккумулятором или в непосредственной близости от него, вы должны соблюдать следующие меры предосторожности

- Не прикасайтесь к клеммам батареи, чтобы избежать искр инструмент.
- Не курите рядом с аккумулятором или зажгите спичку.
- Избегайте попадания электролитов глаза, на кожу или одежду.
- Не вдыхайте или глотайте электролит.
- Когда работаете около аккумулятора, вы должны носить защитные очки.
- Не позволяйте детям рядом с аккумулятором.

■ Безопасные места для зарядки аккумулятора.

Зарядка должна проходить на открытых пространствах. Никогда не зарядите в плохо проветриваемых или закрытых местах.

■ Чрезвычайные меры для обработки электролита

- Если электролит случайно попадет в глаза, то промойте глаза в течение не менее 15 минут и обратитесь за медицинской помощью сразу. Если возможно, то, в пути к медицинской помощи продолжаете использовать абсорбирующие губки или ткани, промыть глаза.
- Если электролит попадет на кожу тщательно очистите поверхность. Если появится жгучая боль, вам следует обратиться за медицинской помощью сразу.
- Если электролит попадет на одежду, то она может проникать одежду и соприкасаться с кожей. Тогда сразу снимите одежду, при необходимости принимать вышесказанные меры.
- Если вы случайно проглотили электролит, много пьете воду или молоко, затем примите лосьон оксид магния, фарш сырое яйцо или растительное масло, и сразу же обратитесь к врачу.

Внимание

■ **Меры предосторожности при зарядке аккумулятора**

Не зарядите аккумулятор при работающем двигателе. Будьте уверены, чтобы отключить все устройства.

ЖИДКОСТЬ ДЛЯ ОЧИСТКИ

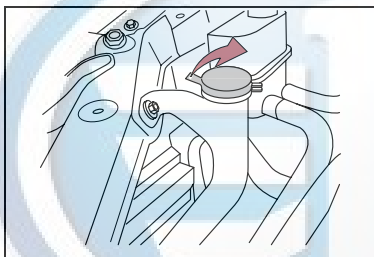

Если жидкость для очистки не может распыляться, то проверьте уровень омывающей жидкости, когда уровень слишком низкий, заливайте.

Предупреждение

■ **Меры предосторожности при заливании жидкости для очистки**

Когда двигатель работает с высокой температурой, не заливajte чистящую жидкость. В противном случае, если жидкость попадет на двигатель и другие запчасти, из-за алкоголя сохраненного в чистящей жидкости будет вызвать пожар.

Внимание

■ **Не используйте жидкости кроме жидкости для очистки.**

Не используйте мыльную воду или антифриз двигателя вместо жидкости для очистки, а то это может привести к провисанию краски автомобиля.

■ **Растворение жидкости**

При необходимости, растворите жидкость водой.

Пожалуйста, обратите внимание на температуру затвердевания, показанную на банке очистки.

Когда на беговой части шины существует износ, замените её, пожалуйста.

■ Проверка шин

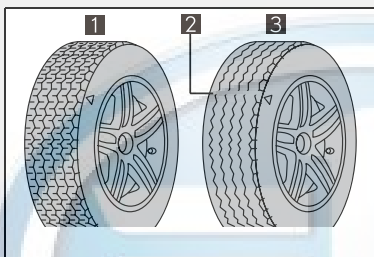

- 1 Новая беговая часть
- 2 Указатель износа беговой части
- 3 Изношенная беговая часть

Место износов шин отмечено признаком "TWI" или "▲" и формуйте на беговой стене каждой шины.

Если не переменить места, то проверьте состояние и давление запасной шины.

■ Перемена мест шин

- ▶ Автомобиль, чья запасная шина неодинакова с установленными шинами

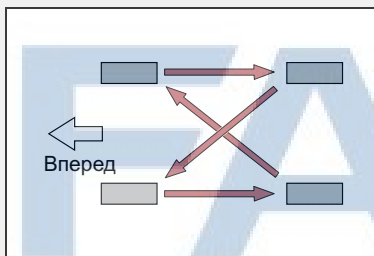

Перемените места шин по указанному порядку в картине.

FAW советует вам переменить места шины после езды на 10,000 км, чтобы обеспечить шины изнашиваться равномерно, и продлить срок использования шин.

- ▶ Автомобиль, чья запасная шина одинакова с установленными шинами

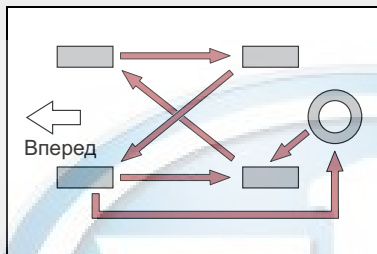

Перемените места шин по указанному порядку в картине

Автомобиль FAW советует вам поменять места шины после езды на 10,000 км, чтобы обеспечить шины изнашиваться равномерно, и продлить срок использования шин.

■ Когда заменить шины.

Должно заменить шины в следующих случаях:

- Когда на шине имеют порезы, разрывы, глубокие трещины, обнаруженные тканевый каркас, или на внутренней поверхности шины имеет изношенные выпуклости;
- Когда шина часто пропускает или не могут восстановить из-за размера и места износа;

Если бы вы не могли бы утвердить, то связывайтесь с вашим центром продажи и обслуживания FAW.

■ Продолжительность службы шин

Шины, использованные более 6 лет, даже мало использованные и даже совсем не использованные шины, или шины, имеющие мало износов, обязательно проверены квалифицированными техниками.

- Если износ беговой части зимней шины достигает до 4мм. или более 4 мм.,

Зимние шины потеряют свою функцию.

⚠ Предупреждение**■ Пункты внимания проверки и замены шин**

Должно соблюдать следующие пункты внимания, чтобы избежать несчастных случаев, иначе может привести к повреждению проводных элементов, и влиять на управляемость автомобиля, и даже вызвать тяжёлые случаи и привести к травме или смерти.

- Нельзя смешанно использовать шины разных производителей, моделей, с разными узорами на беговой части, различных степеней износа.
- Нельзя использовать шины, не рекомендуемые FAW.
- Нельзя смешанно использовать радиальные, опоясанные или диагональные шины, и другие шины различных конструкторов.
- Нельзя смешанно использовать летние, зимние шины, и шины, доступные для четырех сезонов.
- Нельзя использовать шины, использованные в других автомобилях.
- Нельзя использовать шины, обстоятельства использования которых вам незнакомы.

⚠ Внимание**■ Когда ездить на неровной дороге,**

Когда ездить на рыхлой или выбоинной дорогах, должно быть особенно осторожно.

Дороги данного типа снизит давление шины, тем самым снизит её буферную силу. Кроме того, может и повредить корпус автомобиля в какой-то степени.

■ Если давление воздуха в шинах снижает в процессе езды,

Нельзя проложить водить, иначе может окончательно повредить шины или колеса.

Необходимо обеспечить подходящее давление воздуха в шинах. Проверьте давление воздуха в шинах один раз на каждый месяц. Но FAW советует проверить один раз на каждые две недели. (→P.276)

■ Результаты неправильного давления воздуха в шинах

Автомобиль с неправильным давлением шин может привести к следующим результатам:

- Эффективность топлива уменьшается;
- Удобность езды снижается, срок службы шины сокращается;
- Безопасность снижается;
- Повредить проводную систему.

Если вам часто нужно надуть шины, то должно доверять ваше центр по продаже и обслуживанию FAW.

■ Руководство по проверке давления воздуха в шинах

При проверке давление воздуха в шинах должно соблюдать следующие пункты внимания:

- Только после охлаждения шин можно проверить давление воздуха в шинах.
или едет не более 15км, тогда проверка давления воздуха в шинах может получить точную значение давления охлаждающихся шин.
- Необходимо использовать прибор для давления воздуха в шинах. Внешний вид шин иногда вводит в заблуждение. Кроме того, даже меньше надуть шины на несколько Фунтов может снизить комфорт езды и эксплуатационную характеристику.
- После езды нельзя выпустить газ или снизить давление воздуха в шинах. После езды повышение давления является нормальным.
- Не позволяйте автомобиль перегрузиться.
Пассажиры и багаж должны расположены равномерно, чтобы сбалансировать автомобиль.

 **Предупреждение****■ Правильное надувание шины - ключ хранения характеристики шин**

Должно обеспечить подходящее давление воздуха в шинах, иначе в следующих случаях может привести к серьезным травмам или даже смерти.

- Чрезмерного износа
- неравномерного износа
- Ухудшения управляемости
- Проккола после перегрева шин
- Ослабления уплотненности
- Деформации колеса или отряд шин/колеса
- Легкого повреждения шин из-за плохих дорожных условий

 **Внимание****■ Пункты внимания при проверке и регулировании давления воздуха в шинах**

Необходимо снова установить крышку вентиля шин.

Если нет крышку вентиля, грязь или влага может входить в вентиль и вызвать утечку газа, и даже может вызвать случай. Если крышку вентиля потеряли, то должно заменить её новой крышкой.

Колеса

Если колесо изогнуто, трещино, или сильно коррозионно, должно его заменить.

Иначе отряд шины и колеса может привести к выходу автомобиля из контроля.

■ Выбор колеса

Когда заменить шины, надо гарантировать шины в течение подобно со старыми отношения несущей способности,либо по диаметром,ширины колеса или расстояния смещения.

Центр по продаже и обслуживанию FAW может предоставлять колеса для замены.

FAW советует использовать следующие колеса:

- Колеса разных размеров или моделей
- Старое колесо
- Правильное колесо которое было извилистое

■ Пункты внимания алюминиевых колес

- Обязательно использовать специальные болты и ключи для алюминиевых колес.
- После хождения 1,600km, когда провести транспозицию и ремонт или замену, нужно проверить и убедиться то, что болты еще крепезные.
- При использовании колесной цепя для шин, будьте осторожны, чтобы не повредить алюминиевые шины
- При выравнивании, используйте только алансировочный груз первогоавтозавода или подобные продукты и резиновыми или пластическими молотоками.

Предупреждение

■ Чрезвычайные меры при замене колеса

- Нельзя использовать колеса, не соответствующие с руководством для потребителей, иначе может привести к выходу из контроля автомобиля.
- Не установите камеру на пропускной шине, проектировано безкамерной, иначе может вызвать травму или даже смерть.

Батарея пульта дистанционного управления

Если батарея разрядилась, замените на новую.

■ Нужны следующие предметы:

- Отвёртка с плоской головкой (Заверните головку отвёртки, чтобы избежать повредить пульт дистанционного управления.)
- Маленькая крестцопфная отвёртка
- Литиевая батарея CR2032

■ Замена батареи

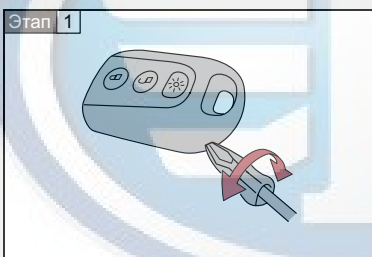

Снимите крышку.

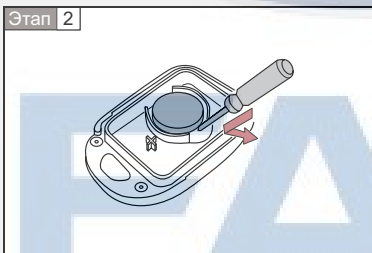

Вытащите старую батарею.

Вставьте новую батарею, держите "+" вниз.

■ При истощении энергии батареи,

Может возникнуть следующие явления:

- Функция беспроводного дистанционного управления ненормальна.
- Эффективная дальность действия снижается.

■ Использование литиевой батареи CR2032

- Можно покупать батарею в центре продажи и обслуживания FAW, часовом магазине или магазине фотоаппаратов.
- Только можно заменить батарею изделиями, рекомендованными центром продажи и обслуживания FAW, или изделиями аналогичного качества.
- Должно утилизировать использованную батарею в соответствии с местными правилами.

⚠ Предупреждение**■ Замененные батареи и другие элементы**

Их поставьте на месте, где дети не достигают.

Эти элементы очень маленькие, если случайно проглочены детьми, то может привести к удушью.

⚠ Внимание**■ После замены батареи пульта дистанционного управления может работать нормально.**

Должно соблюдать следующие Чрезвычайные меры, чтобы избежать случаев.

- Во время управления, должно вытереть руки, иначе может вызвать ржавие батареи.
- Не трогайте и не перемещайте любое другое устройство в пульте дистанционного управления.
- Не сгибайте зажимы батареи.

Проверка и замена предохранителя

Если любой электрический элемент не работает, то, возможно, предохранитель перегорел. На этот момент должно его проверить и заменить при необходимости.

Этап 1 Поверните выключатель зажигания.

Этап 2 Предохранители установлены в следующих местах. Проверьте предохранителя по следующим шагам.

■ Кабина двигателя

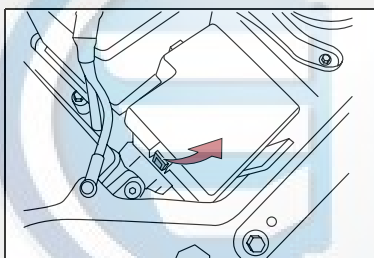

Нажмите на вкладку, потом откройте крышку.

■ Боковая часть приборной панели

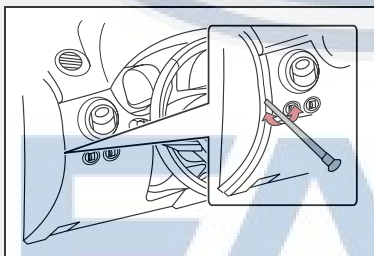

Снимите крышку.

- Этап 3** При неисправности системы смотрите "расположение предохранителей и проектированный ампераж" (→Р.223) для того, чтобы конкретно узнать, что нужно проверить какой предохранитель.

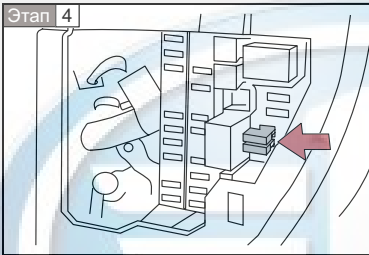

Сменить предохранитель средством выведенным инструментом.

- Этап 5** Проверьте то, что предохранитель перегорел ли.

► Тип А

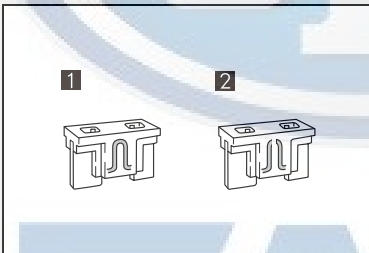

- 1** Нормальный предохранитель
- 2** Плавкий предохранитель его заменить предохранителем, обладающим соответствующим амперажем. можно смотреть номинальный ампераж на крышке.

► Тип В

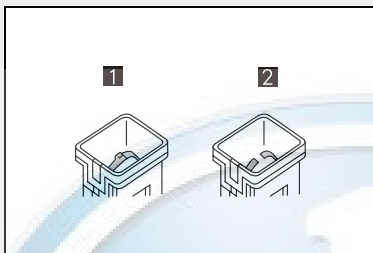

1 Нормальный предохранитель

2 Плавкий предохранитель

Его можно заменить предохранителем, обладающим соответствующим амперажем. Можно посмотреть проектированный ампераж на крышке.

► Тип С

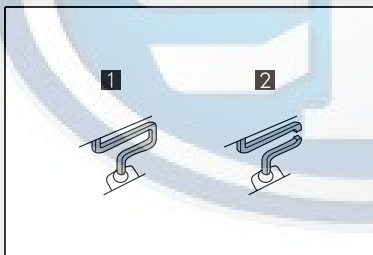

1 Нормальный предохранитель

2 Плавкий предохранитель

Свяжитесь с вашим центром продаж и обслуживания FAW.

► Тип D

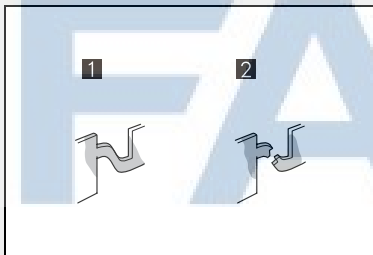

1 Нормальный предохранитель

2 Плавкий предохранитель

Свяжитесь с вашим центром продаж и обслуживания FAW.

Расположение предохранителей и номинальный ампераж

■ Кабина двигателя

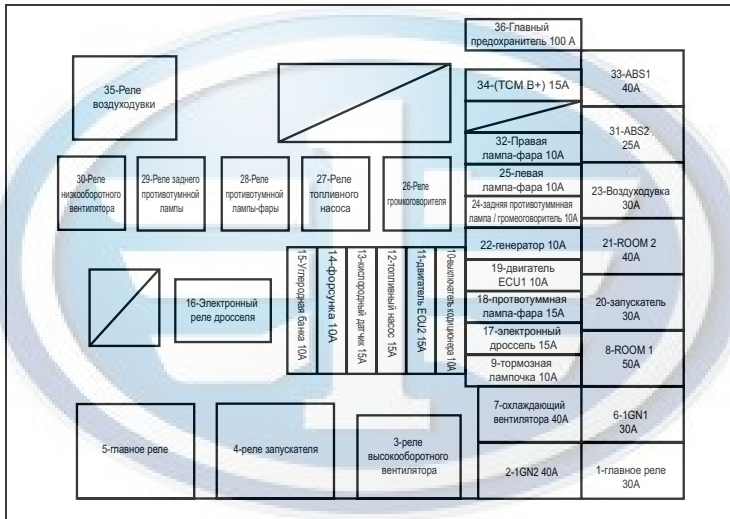

предохранитель	ампераж	электроцепь
1 Главное реле	30А	Главный реле, электронный блок управления (ECU), кислородный датчик, форсунка, электромагнитный клапан углеродной банки, горючий насос
2 1GN2	40А	Зажигательная катушка, выключатель зажигания, сигнал зажигания, запуск, стеклоочиститель, кондиционер
3 Реле высокооборотного вентилятора	-	Электродвигатель вентилятора радиатора
4 Пусковое реле	-	Двигатель

предохранитель		ампераж	электроцепь
5	Главное реле	-	Горючий насос, электронный блок управления, форсунка, кислородный датчик, электромагнитный клапан углеродной банки
6	1GN1	30A	Зажигалка, выключатель зажигания, лампа машины для заднего хода, TCM, комбинированный прибор 2, I.G.S, воздушная подушка, резервный источник энергии
7	Охлаждающий вентилятор	40A	Электродвигатель вентилятора радиатора
8	ROOM 1	50A	Поворот-сигнал, реле ламп-фар, камеральная лампа, задние противотуманные лампы, замок
9	Тормозная лампа	10A	Тормозной выключатель, тормозная лампа, вышележащая тормозная лампа, управление цепочкой поставок (BCM), двигатель, электронный блок управления (ECU), антиблокировочная тормозная система электронного блока управления (ABS ECU)
10	Выключатель кондиционера	10A	Выключатель давления третьей передачи
11	Двигатель электронного блока управления 2 (ECU2)	15A	Двигатель электронного блока управления (ECU)
12	Горючий насос	15A	Горючий насос
13	Кислородный датчик	15A	Передний кислородный датчик, задний кислородный датчик
14	форсунка	10A	Форсунка

предохранитель		ампераж	электроцепь
15	Углеродная банка	10А	Электромагнитный клапан углеродной банки
16	Электронный реле дросселя	-	Двигатель электронного блока управления ECU
17	Электронный дроссель	15А	Двигатель электронного блока управления, Электронный реле дросселя
18	Передняя противотуманная лампа-фара	15А	Передняя противотуманная лампа-фара
19	Двигатель ECU1	10А	Двигатель ECU
20	Запускатель	30А	Запускатель
21	ROOM2	40А	Комбинированный прибор 1, электрическое окно, потолочный свет,
22	Генератор	10А	Генератор
23	Воздуходувка	30А	Реле воздуходувки, выключатель кондиционера,
24	Задние противотуманные лампы/гудок	10А	Реле задних противотуманных ламп, гудка
25	Левая лампа-фара	10А	Левая лампа-фара в сборе
26	Реле гудка	-	Гудок
27	Реле горючего насоса	-	Горючий насос
28	Передние противотуманные лампы	-	Левая, правая передняя противотуманная лампа
29	Реле задних противотуманных ламп	-	Задние противотуманные лампы
30	Реле низкооборотного вентилятора	-	Электромашинка вентилятора радиатора

	предохранитель	ампераж	электроцепь
31	ABS2	25A	ABS ECU
32	Правая лампа-фара	10A	Правая лампа-фара в сборе
33	ABS1	40A	ABS ECU
34	(TCM B+)	15A	TCM
35	Реле воздуходувки	-	Воздуходувка
36	Главный предохранитель	100A	Генератор



FAW

■ Боковая часть приборного щита

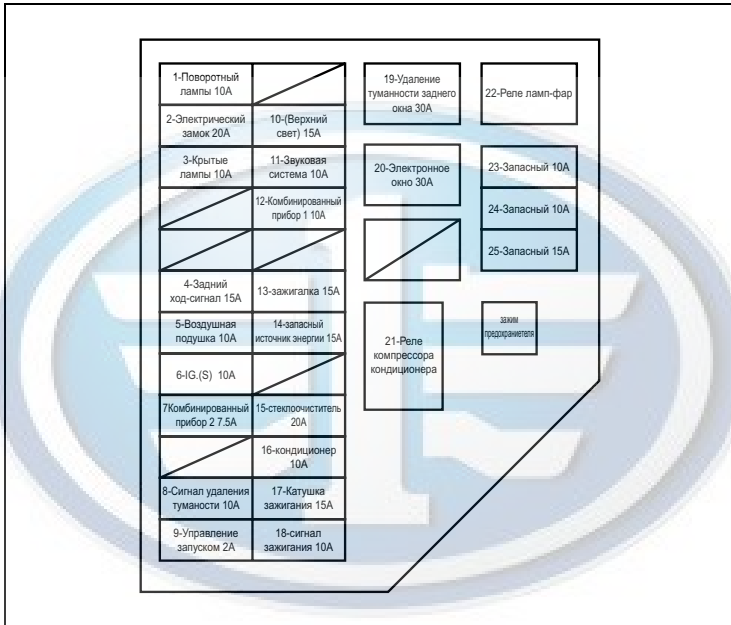

	предохранитель	ампераж	электроцепь
1	Поворотный лампы	10А	Реле ламп-фар, комбинированные выключателя, Двигатель, ECU, выключатель сигнала опасности, BCM
2	Электрический замок	20А	BCM
3	Крытые лампы	10А	BCM, лампа для багажника
4	Задний ход-сигнал	15А	Переключатель передач, выключатель положения передач, TCM, выключатель заднего хода, радарный контроллер заднего хода
5	Воздушная подушка	10А	Воздушная подушка ECU

предохранитель		ампераж	электроцепь
6	IG. (S)	10A	Противоугонные модули, ABS, контроллер электрического окна, BCM, контроллер верхнего окна
7	Комбинированный прибор 2	7.5A	Выключатель режима на снежной дороге, выключатель режима работы, регулярная кнопка лампы-фары, тормозной выключатель, комбинированный прибор, реле уплотнителя кондиционера
8	Сигнал удаления туманности	10A	Двигатель ECU
9	Управление запуском	2A	Двигатель ECU, пусковое реле
10	Верхнее окно (если установлен)	15A	Контроллер верхнего окна
11	Звуковая система	10A	Приемник
12	Комбинированный прибор 1	10A	Диагностический интерфейс, Комбинированный прибор, напоминающий выключатель ключа, выключатель поднимания окна для водителя. Противоугонные модули
13	Зажигалка	15A	Переключатель передач, регулярный выключатель зеркала задней обзорности, приёмник
14	Запасный источник энергии (при установлении)	15A	Запасный источник энергии
15	Стеклоочиститель	20A	Выключатель стеклоочистителя, электромашина стеклоочистителя, электромашина омывателя

	предохранитель	ампераж	электроцепь
16	Кондиционер	10A	Реле компрессора кондиционера
17	Катушка зажигания	15A	Катушка зажигания
18	Сигнал зажигания	10A	Генератор, реле воздухоудвки
19	Удаление туманности заднего окна	30A	BCM
20	Электронное окно	30A	Контроллер
21	Реле компрессора кондиционера	-	Компрессор кондиционера
22	Реле ламп-фар	-	Лампа-фара
23	Запасный	10A	Запасный предохранитель
24	Запасный	10A	Запасный предохранитель
25	Запасный	15A	Запасный предохранитель

FAW

■ **После замены предохранителя**

- Если лампа не светит после замены предохранителя, то нужно заменить лампу. Свяжитесь, пожалуйста, с вашим центром продажи и обслуживания FAW.
- Если замененный предохранитель ещё раз перегорел, Свяжитесь, пожалуйста, с вашим центром продажи и обслуживания FAW, чтобы провести проверку для автомобиля.

■ **Если электроцепь перегрузилась,**

Предохранитель перегорел, что, может быть, повредит все цепь.

 **Предупреждение**

■ **Предотвращение сбоев**

Соблюдайте следующие пункты, иначе может привести к повреждению автомобиля, или к пожару, или к травме и смерти.

- Запрещено использовать предохранителя, чей ампераж превышает проективный, запрещено заменить предохранитель другим предметом.
- Должно использовать предохранителя FAW или предохранитель одинакового качества.
Нельзя заменить предохранитель проводом даже запрещена временная замена, иначе может вызвать тяжелое повреждение, даже привести к пожару.
- Нельзя переконструировать предохранитель и крышку предохранителя.

 **Внимание**

- **До замены предохранителя немедленно свяжитесь с центром продажи и обслуживания FAW,** чтобы утвердить причину перегрузки электричества и его отремонтировать.

5-1. Важная информация

Тревожная лампа

Тревожная лампа используется при возникновении отказа автомобиля или встрече с дорожным происшествием.

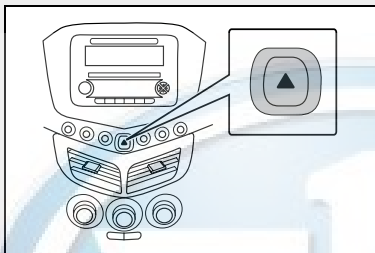

Нажимай выключатель, чтобы все ЭУП мигают. Чтобы выключить ЭУП, нажимай этот выключатель еще раз.

Внимание

■ **Избегайте истощения емкости аккумулятора**

При бездействии двигателя, если тревожная лампа не нужна, выключайте ее.

FAW

При необходимости буксировки автомобиля

Если автомобиль нуждается в буксировке, FAW рекомендует использовать подъемный или платформенный карго-трейлер и осуществлять буксировку центром по продаже и обслуживанию автомобилей FAW или профессиональной буксирной компанией.

Для всех буксировок следует использовать предохранительные цепи и соблюдать все национальные, провинциальные, городские и местные правила.

Если буксировка осуществляется с передней стороны, то задние колеса и ось буксируемого автомобиля должны быть в хорошем состоянии. (→P.237)

При повреждении задних колес и ости следует применять тележку для буксировки или платформенный карго-трейлер.

Перед буксировкой

При возникновении следующих условий передача может быть неисправен. Перед буксировкой автомобиля обращайтесь к центру по продаже и обслуживанию автомобилей FAW.

- Двигатель работает, но автомобиль не может двигаться.
- Автомобиль издает необычные звуки.

Аварийная буксировка

Если в чрезвычайных случаях не можете найти карго-трейлер, то можно закрепить трос или цепь к буксировочной скобе аварийного трейлера для временной буксировки. Этот метод используется только для буксировки с малой скоростью на небольшом расстоянии на жестких дорожных одеждах.

Водитель должен сидеть в автомобиле управлять рулевым колесом и тормозить педаль. Колеса, вариатор, ось, рулевое колесо и тормоз должны быть в хорошем состоянии.

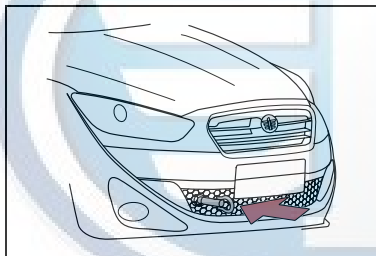

Буксировочная скоба

■ шаги аварийной буксировки

- Этап 1** Отпустите стояночный тормоз.
- Этап 2** Переместите рычаг переключения передач в положение N.
- Этап 3** Поверните ключ зажигания в положение ACC (выключение двигателя) или положение ON (движение двигателя).

Предупреждения

■ Меры предосторожности при буксировке

- Будьте осторожны, особенно при буксировке автомобиля. Избегайте резкого запуска или неустойчивого управления, в противном случае аварийная буксировочная скоба, трос или цепь будет подвергаться чрезмерным растяжением.
- Если двигатель не работает, то усилитель для тормоза и рулевого управления не работают, в связи с этим разворот и торможение будут труднее, чем в обычное время.

Внимание

■ Избегайте серьезного повреждения вариатора (автомобиль с автоматической коробкой)

Не допускается буксировка автомобиля с задней стороны в случае прикасания переднего колеса к земле, а то приведет к серьезному повреждению вариатора.

■ В случае не использования тележки при буксировке (автомобиль с механическим вариатором)

Не допускайте нахождения ключа зажигания в положение LOCK.

FAW

Монтаж буксировочной скобы

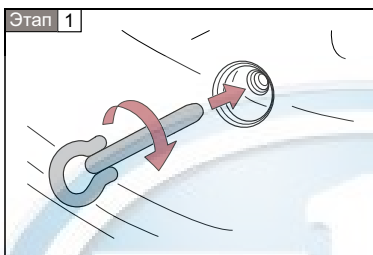

Вставьте буксировочную скобу в отверстие, слегка затяните его вручную.

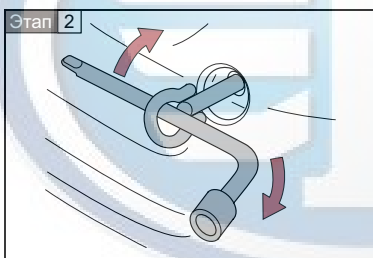

Используйте ключ для болтов колес, чтобы затянуть буксировочную скобу.

Предупреждения

- **Меры предосторожности об установке буксировочной скобы на автомобиле.**

Убедитесь, чтобы надежно установить буксировочную скобу, в противном случае, она может ослабиться в процессе буксировки, что будет вызывать аварии и привести к серьезной травме и даже смерти.

Запрещается использовать подъемный карго-трейлер для буксировки



⚠ Внимание

■ **Избегайте повреждение корпуса**

Нельзя использовать подъемный карго-трейлер ни с передней стороны ни с задней стороны автомобиля.

Буксировка с передней стороны с использованием карго-трейлер подъема колес

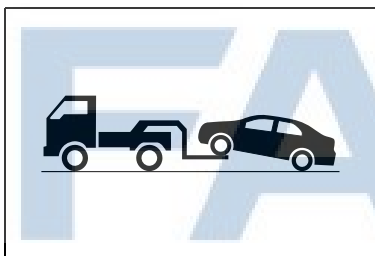

Отпустите стояночный тормоз.

⚠ Внимание

■ **Избегайте повреждение автомобиля**

При подъеме автомобиля, обеспечите достаточный дорожный просвет приземленного торца автомобиля. В противном случае автомобиль может быть поврежден во время буксировки.

Буксировка с задней стороны с использованием карго-трейлер подъема колес

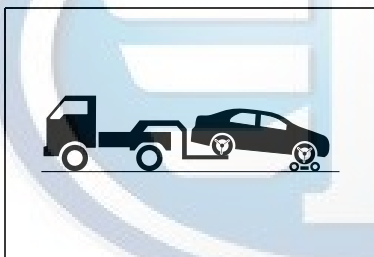

Для автомобилей с автоматическим вариатором, используйте тележку для буксировки с нижней части передних колес.

Для автомобилей с механическим вариатором, рекомендуется использовать тележку для буксировки с нижней части передних колес.

При не использовании тележки для буксировки, поверните ключ зажигания в положение ACC и рычаг переключения передач в положение N.

Внимание

- **Избегайте серьезного повреждения вариатора (автомобиль с автоматическим вариатором)**

Не допускается буксировка автомобиля с задней стороны в случае прикасания переднего колеса к земле.

- **Избегайте повреждения автомобиля (автомобиль с механическим вариатором)**

Не допускается буксировка автомобиля в случае изъятия ключа или нахождения ключа зажигания в положение LOCK.

Система блокировки рулевой колонки не достаточна, чтобы обеспечить передние колеса на прямо переднем направлении.

Использование платформенного карго-трейлера



Если используете цепь или трос для буксировки при связке автомобиля, то угол в темной тени должен быть 45°.

Не перетягивайте автомобиль сильно, так как это может привести к повреждению автомобиля.

При наличии аномалии автомобиля

Если вы обнаружите любой из следующих симптомов, возможно, потребуется скорректировать или отремонтировать автомобиль. В этом случае связывайтесь с центром по продаже и обслуживанию автомобилей FAW как можно скорее.

■ Видимые симптомы

- Утечка жидкости под автомобилем
(Капание кондиционера после использования является нормальным феноменом.)
- Спуск шины или неравномерный износ шин
- Стрелка указателя температуры воды указывает положение об аномально высокой температуре

■ Звуковые симптомы

- Изменение звука выхлопа
- Чрезмерный шум шин при повороте
- Аномальный шум, связанный с системой подвески
- Звуки, связанный с двигателем или другие шумы

■ Операционные симптомы

- Пропуск зажигания, беспорядочность или нестабильная работа двигателя
- Значительное снижение мощности
- Серьезное отклонение автомобиля при торможении
- Серьезное отклонение автомобиля при езде на плоских дорогах
- Отказ тормоза, ослабление педали тормоза, прикосание педали почти к полу

Если предупреждающая лампа горит или мигает, пожалуйста, сохраняйте спокойствие и выполните следующие меры. Если на дисплее имеет наводящая информация, по информации принять соответствующие меры.



Пожалуйста, остановите машину. Продолжить движение опасно.

Следующее предупреждение означает, что тормозная система, может быть, в неисправности. Немедленно остановите автомобиль в безопасном месте, потом свяжитесь с центром обслуживания после продажи лимузинов первого автомобильного завода.

обозначение	предупреждающая лампа	подробная информация
	Индикаторная лампа для зарядки аккумулятора	<ul style="list-style-type: none">• Обозначает, что система зарядки• Автомобиля в неисправности

Немедленно остановите автомобиль.

Следующее предупреждение означает, что автомобиль, может быть, повреждена и приведет к аварии. Немедленно остановите автомобиль в безопасном месте, потом свяжитесь с центром обслуживания после продажи лимузинов первого автомобильного завода.

обозначение	предупреждающая лампа	подробная информация
	<p>Индикаторная лампа тормозной системы в неисправности</p>	<ul style="list-style-type: none"> • Обозначает тормозную систему в серьезной неисправности
	<p>Предупреждающая лампа</p>	<ul style="list-style-type: none"> • Подробная информация

Немедленно остановите автомобиль и проверьте его.



Если вы не найдете причины появления следующих предупреждений, что может вызывать ненормальную работу системы и привести к аварии. Немедленно остановите автомобиль в безопасном месте, потом свяжитесь с центром обслуживания после продажи лимузинов первого автомобильного завода.

FAW

обозначение	предупреждающая лампа	подробная информация
	Индикаторная лампа неисправности двигателя	<ul style="list-style-type: none"> • Обозначает тормозную систему двигателя в неисправности • Обозначает систему с электроуправлением автоматической коробки передач в неисправности
	ABS предупреждающая лампа	<ul style="list-style-type: none"> • Обозначает ABS в неисправности • Обозначает тормозную систему в неисправности
	Индикаторная лампа неисправности подушки безопасности	<ul style="list-style-type: none"> • Обозначает подушку безопасности в неисправности • Обозначает преднатяжитель ремня безопасности в неисправности
	Индикаторная лампа неисправности система	<ul style="list-style-type: none"> • Обозначает систему охлаждения в неисправности
	Лампа охранной сигнализации	<ul style="list-style-type: none"> • Обозначает систему охранной сигнализации неисправности
	Предупреждающая лампа автоматической коробки передач	<ul style="list-style-type: none"> • Обозначает автоматическую коробку передач в неисправности

Следуйте ответным мера.

Проверьте и подтвердите отбой предупреждающей лампы после устранения подозрительной неисправности по определенным шагам.

обозначение	предупреждающая лампа	ответная мера
	Индикатор не стянжения безопасной ремни	<ul style="list-style-type: none"> • Стянуть безопасную ремень
	Индикатора не закрывается двери авто	<ul style="list-style-type: none"> • Закрыт дверь

Тревожная информация предупреждающего зуммера*

тревога	гудение	ответная мера
Напоминание снятия ключа	<p>Условия гудения:</p> <ul style="list-style-type: none"> • Замок зажигания в положение OFF. • Ключ в пролете. • Открыт передней левой двери передняя левая дверь (дверь для водителя) <p>Период гудения: гудение длится 30 секунд, (гудение 0.5 секунды, период 0.5 секунды).</p>	<ul style="list-style-type: none"> • Перед закрытия двери автомобиля снимайте ключ
Напоминание выключения замка лампы положения	<p>Условия гудения:</p> <ul style="list-style-type: none"> • замок зажигания в положение OFF. • Ключ не в пролете. • Замка лампы положения положение ON. • Открыт передней левой двери передняя левая дверь (дверь для водителя) <p>Период гудения: непрерывное гудение.</p>	<ul style="list-style-type: none"> • Перед закрития дверя выключить замок лампы положения

тревога	гудение	тревога
Предупреждение для не пристегивания боковой ремни безопасности водителем	<p>Существуют 3 типа звуки предупреждения с различной частотой, частота постепенно ускоряется, каждая частота предупреждения длится 31 секунду, всего 93 секунд условия гудения.</p> <ul style="list-style-type: none"> • замок зажигания в положение ON • скорость автомобиля выше 18km/h • Не пристегивание боковой ремни безопасности водителем <p>Когда замок зажигания в положение ON, водитель не пристегивает боковой ремни безопасности, индикаторная лампа ремня безопасности мигает (частота 1Hz); При выключении замка зажигания или мигании индикаторной лампы ремня безопасности водитель пристегивает боковой ремни безопасности, то индикаторная лампа ремня безопасности погасится.</p>	<ul style="list-style-type: none"> • Предупреждение для не пристегивания боковой ремни безопасности водителем • Время гудения превысит 93 секунды, предупреждение прекратится.
Предупреждение заднего	<p>Условия гудения:</p> <ul style="list-style-type: none"> • Рычаг переключения передач на R • объединенный прибор получит сигнал низкого уровня из радар заднего вида 	-

тревога	гудение	тревога
Предупреждение движения при не снятии стояночного тормоза	<p>Условия гудения:</p> <ul style="list-style-type: none"> • Не снятие стояночного тормоза • Скорость автомобиля выше 5km/h <p>Период гудения: продолжение гудения (гудение 0.5 секунды, период 0.25 секунды)</p>	<ul style="list-style-type: none"> • Предупреждение движения при не снятии стояночного тормоза
Переключение положения D на положение 3 указание звука	<p>Условия гудения:</p> <ul style="list-style-type: none"> • Выключатель зажигания расположен в положении ON • Период гудения при переключении положения D на положение 3: гудения два раза (гудение на 0.3 секунды, интервал на 0.15 секунды) 	—

*: Приоритет сигнализации зуммера

Замок зажигания в положение ON	Выключение замка зажигания
<ol style="list-style-type: none"> 1. Предупреждение звуку радара заднего вида 2. Предупреждение не пристегивания боковой ремень безопасности 3. Предупреждение движения не снятия ручного торможения 4. Наводящий звук положения от D до 3 	<ol style="list-style-type: none"> 1. Напоминание снятия ключа 2. Напоминание выключения замка лампы положения

При утечке воздуха шины

Снимите спущенную шину, смените ее запасной шиной.

■ **Перед подъема автомобиля**

- Остановите автомобиль на твердой ровной дороге.
- Определите стояночный тормоз.
- Рычаг переключения скоростей на положении P (автоматический вариатор) или R (ручной вариатор)
- Закрытие двигателя.
- Открытие предупреждающей лампы.

■ **Положение запасной шины**

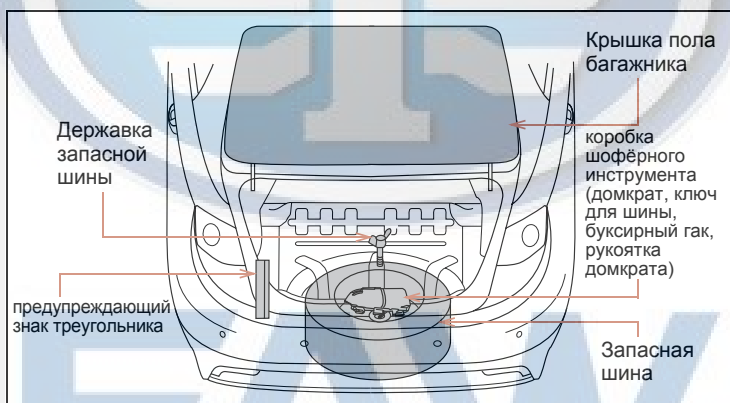

Достать запасную шину

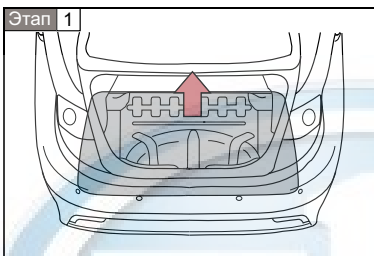

Снятие крышки пола багажника.

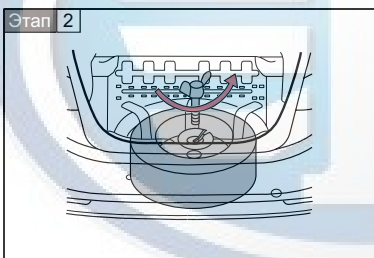

Подкрутить державки запасной шины.

FAW

Замена спущенной шины

Этап 1

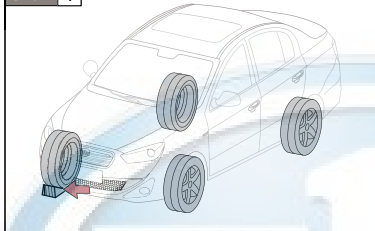

Задержка шины

спущенная шина		положение пробки
передний ряд	Левая сторона	Позади правой задней шины
	правая сторона	Позади левой задней шины
задняя сторона	левая сторона	впереди правой передней шины
	правая сторона	впереди левой передней шины

Этап 2

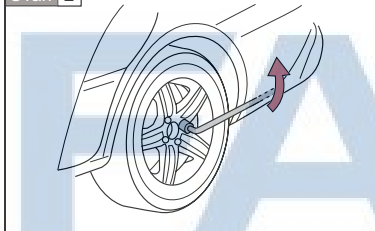

Немного ослабнуть болт шины (один круг).

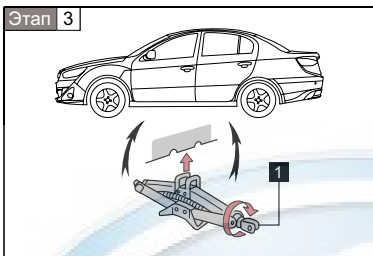

Повернуть положение "1" домкрата шины, чтобы врубка домкрата контактировала с точкой подъемники автомобиля.

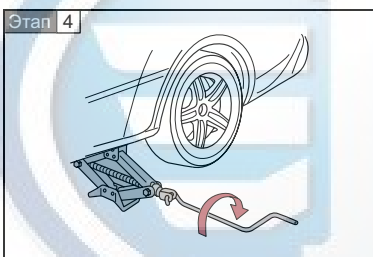

Поднять автомобиль, чтобы повышать шины.

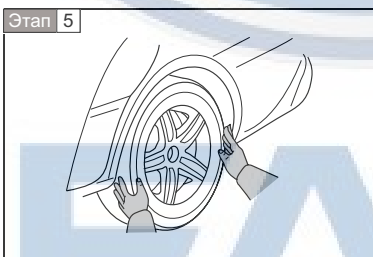

Снять все колесные болты, затем шины.

Шина на земле, должна положить спицу вверх, чтобы не поцарапать поверхность шины.

Установка шины

Этап 1

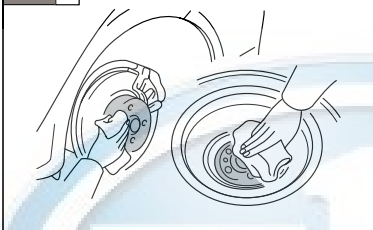

Удалить грязь или инородное тело из поверхности сопряжения шины.

Если на поверхности сопряжения шины бывает инородные тела, колесные болты автомобиля могут разболтаться при движении автомобиля, что может привести выход шины из автомобиля.

Этап 2

Установить шину равномерно закрепить болты шины руками.

- ▶ Сменить алюминиевые шины стальными колесами

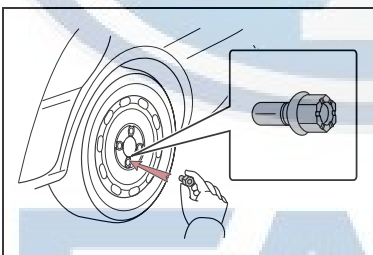

закрепить болты шины, чтобы сферическая часть контактировала со стальным диском колеса.

- ▶ Сменить алюминиевые шины алюминиевыми шинами

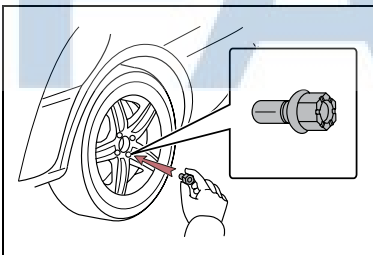

закрепить болты шины, чтобы сферическая часть контактировала с алюминиевым диском колеса.

Этап 3

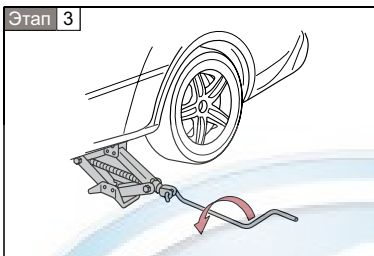

Опустить автомобиль.

Этап 4

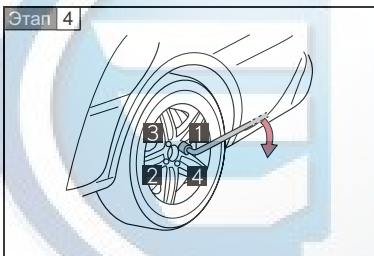

Закрепить болты шины два-три раза по порядку, показанному на рисунке.

Крутящий момент для закрепления:

$(110 \pm 10) \text{ N}\cdot\text{m}$

Этап 5

Хорошо сохраните спущенную шину, домкрат шины и все инструменты.

FAW

Предупреждения

■ Использование домкрата шины

Неправильное использование домкрата шины может привести внезапное падение автомобиля из домкрата, вызывая серьезные поражения персонала или даже смерти.

- Используйте домкрат шины только при замене шины или демонтаже снеговой цепи.
- Используйте только возимый домкрат шины, чтобы сменить спущенную шину.
Не используйте на другие автомобили, и не используйте домкрат шины другого автомобиля сменить шины этого автомобиля.
- Не забудьте проверить и подтвердить, что домкрат шины надежно установлен на месте подъема.
- Поднимите автомобиль, не рядом шассы.
- Поднимите автомобиль домкратом, не запускайте двигатель.
- Когда человек в машине, не поднимите автомобиль.
- Не кладите предмет наверху или внизу домкрата при подъеме автомобиля.
- При замене шины нельзя поднять автомобиль на ненужной высоте.
- Если необходимо входить под автомобиль, пользуйтесь держатель автомобиля.

Будьте осторожны при опускании автомобиля, подтвердите, что не повредит любому человеку, управляющему автомобилем или близостям автомобиля.

Предупреждения

■ Замена спущенной шины

Чтобы уменьшить риск серьезных поражения и смерти, пожалуйста, соблюдайте следующие меры предосторожности, иначе что может привести к отрыву шины и свободу колесных болтов и вызывать серьезные аварии.

- Не смазывайте машинным маслом или смазкой колесные болты.
Слишком закрепляйте болты шины машинным маслом или смазкой, что вызовет поломки колесных болтов или шин формообразного компонента. Кроме того, машинное масло или смазка может привести к свободе колесных болтов и вызывать серьезные аварии.
- Пожалуйста, удалите машинное масло или смазку на болтах шин.

Внимание

■ Не вести автомобиль с шиной спущенной.

Не вести автомобиль с шиной спущенной.

Если вы продолжаете движение, даже небольшое расстояние также приведет к повреждению шин и автомобиля, и не возможности ремонта.

FAW

При незапуске двигателя

По правильным шагам (→P.91), двигатель не работает, пожалуйста, обратите внимание по следующим причинам.

- Если электромашина стартера нормально работает, двигатель даже не работает.

Отказ может быть связан с одной из следующих причин.

- В топливном баке автомобиля мало топлива мало топлива.

Подливать топливо в автомобиль.

- Топливо прольется из двигателя.

Попробуйте по нормальным шагам запустить двигатель снова. (→P.91)

- В системе выключения двигателя бывают отказы. (→P.54)

- Электромашина двигателя медленно работает, свет лампы в машине и головные фонаря темный, рупор не звонит или слишком низко.

Отказ может быть связан с одной из следующих причин.

- Аккумулятор разряжен. (→P.259)

- Стык терминала аккумулятора свободен или корродирован.

- Электромашина стартера не работает.

Электрическая неисправность (например, холостой ход каналов или отварка предохранителя) может привести к отказу системы запуска двигателя.

- Злектромашина стартера, лампы в машине и головные фонаря, рупор не работают.

Отказ может быть связан с одной из следующих причин.

- Один или два терминатора аккумулятора отключены.
- Аккумулятор разряжен.

Если вы не можете устранить или неяснить процедуры ремонта, пожалуйста, свяжитесь с центром продажи и обслуживания после продажи автомобиля FAW.



FAW

Если вы не можете переключить рычаг переключения передач после топтания педали тормоза, можно устраивать замок переключения передач (т.е. устройства предотвратит рычаг переключения передач от случайного управления) в неисправности. Немедленно попросить проверку вашего центра продажи и обслуживания FAW .

Следующие шаги использованы в качестве чрезвычайной меры к тому, чтобы переключить положение рычага переключения передач.

Этап 1 Определить стояночный тормоз.

Этап 2 Запустить двигатель.

Этап 3 Топтать педаль тормоза.

Этап 4

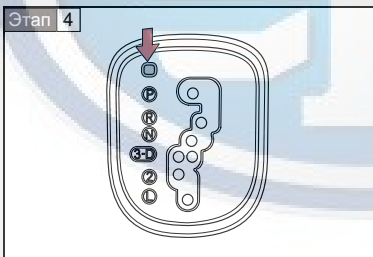

Нажмите кнопку автономного действия замка переключения передач.

Нажмите кнопку для переключения рычага переключения передач.

FAW

При потере ключа

Если ключ потерен или украден, вы должны доставить все оставшие ключи уполномоченному профессиональному обслуживающему персоналу FAW сменить ключ, потерянные или украденные ключи не работают. Не уполномоченное и незаконное изменение автомобиля, или использование неформального деталей, что можно привести к наработные системы управления.



FAW

5-2. Чрезвычайные меры, которые необходимо принять в При истощении емкости аккумулятора

Если количество электричество аккумулятора заканчивается, вы можете запустить двигатель с помощью следующих мер.

Вы можете связаться с центром продажи и обслуживания FAW профессиональным ремонтным магазином.

Если у вас есть набор перекидного кабеля (или вспомогательного кабеля) и еще один батарейный автомобиль с 12V (вольт), вы сможете запустить автомобиль перевалом по следующим шагам.

Этап 1 Снимите крышку аккумулятора.

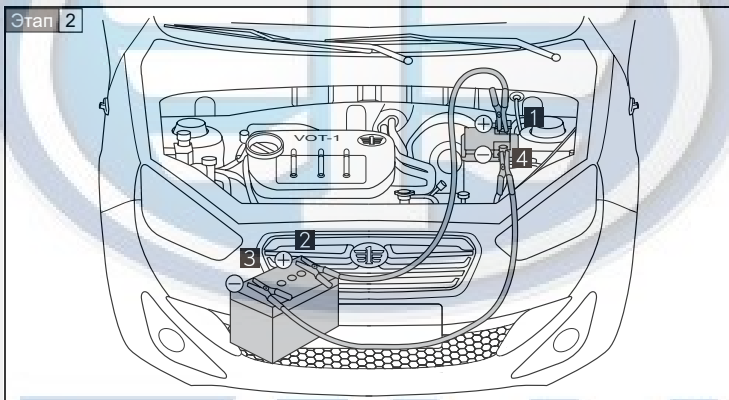

Соединение перекидного кабеля

- 1** Подключите к положительным полюсу вашего автомобиля (+) терминалу.
- 2** Подключите к положительным полюсу другого автомобиля (+) терминалу.
- 3** Подключите к положительным полюсу другого автомобиля (-) терминалу.
- 4** Подключите к положительным полюсу вашего автомобиля (-) терминалу.

Этап 3 Запустите двигатель другого автомобиля, повышать скорость двигателя и поддерживать скорость примерно 5 минут для того, чтобы зарядить аккумулятор автомобиля.

Этап 4 Поддержание частоты вращения двигателя другого автомобиля, и переключите зажигание автомобиля в положении ВКЛ, а затем запустите двигатель.

Этап 5 Как только двигатель автомобиля успешно запущена, снимите перекидной кабель по обратной порядке.

Как только двигатель запустится, откройте автомобиль как можно скорее на ваш канал автомобилей центра продажи и обслуживания FAW.

■ **Избегайте батарея разрядится**

- Закрывать систему фар и звуки перед закрытие двигателя.
- Когда автомобиль в течение длительного времени при низкой скорости (например, в пробке и т.д.), выключите все ненужные электрические устройства.

FAW

Предупреждения

■ Предотвращения пожара или взрыва аккумулятора

Аккумулятор может выделять легковоспламеняющиеся газы, обязательно соблюдайте следующие меры предосторожности для предотвращения случайного возгорания горючие.

- Убедитесь, что соединительные кабели подключены к соответствующим клеммам, и случайно не вступают в контакт с правильным терминалам вне любых других компонентов.
- Не допускайте, чтобы соединительные кабели подвержены воздействию одновременно "+" и "-" терминала.
- Не зажигайте любое открытое пламя около батареи, курить и пользоваться спичками, зажигалками.

■ Меры предосторожности N батареи

Батареи содержат токсичные и едкие кислоты электролита, и связанные с ним компоненты также содержат Свинец и соединения свинца. Таким образом, при обращении с батареей соблюдайте следующие меры предосторожности.

- При замене батарей не забудьте надеть защитные очки и быть осторожными, чтобы не допускать аккумуляторной жидкости (кислоты) в контакте с кожей, одежду или тело.
- Не опирался на батарею.
- Если уровень электролита вступают в контакт с кожей или глазами, немедленно промыть соответствующие части и в больницу лечения. До лечения, применение мокрой губкой или тканью по площади контакта.
- В обращении с батареей держатель, клемма аккумулятора и других связанных с ним компонентов, не забудьте вымыть пару руки.
- Не пускайте детей около батареи.

 **Внимание**

■ **Предотвратить повреждение автомобиля**

Не нажимайте завести автомобиль, так как катализатор может перегреться и стать причиной пожара.

■ **При операция перекидного кабеля**

Подключение или отключение соединительных кабелей, будьте осторожны, чтобы не позволить кабеля и охлаждающего вентилятора или любой пояс вместе.

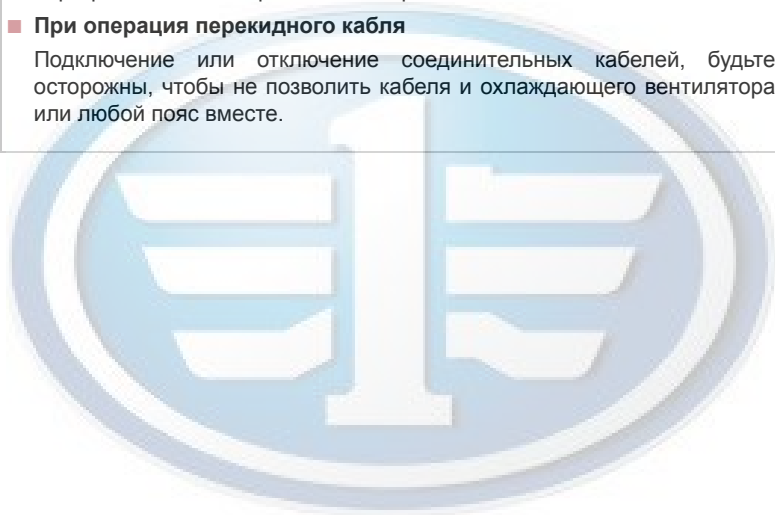

FAAW

5-2. Чрезвычайные меры, которые необходимо принять в При перегреве автомобиля

Если двигатель перегревается:

Этап 1 Остановите автомобиль безопасно, выключите систему кондиционирования.

Этап 2 Проверьте, появился ли пар из крышки двигателя.

Если бы появился пар:

Остановите двигатель. После рассеивания пара, осторожно открывайте крышку двигателя, затем снова запустите двигатель.

Если бы не появился пар:

Работа продолжает, и осторожно откройте крышку двигателя.

Этап 3 Проверьте работу вентилятора охлаждения.

Если вентилятор работает:

Подождите, пока температура двигателя начинает падать (температура двигателя отображается на составном приборе), а затем выключите двигатель.

Если вентилятор не работает:

Остановите двигатель, а затем связывайтесь с центром продажи и обслуживания FAW.

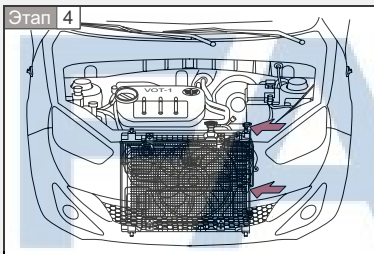

После охлаждения двигателя, проверьте уровень охлаждающей жидкости двигателя, а затем проверьте утечку сердечника радиатора (радиатор) или нет.

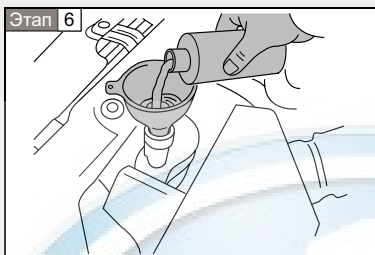

При
добавить
жидкость
(→P.275)

необходимости
охлаждающую
двигателя.

При
ситуации,
охлаждающей
двигателя,
его водой.

чрезвычайной
если нет
жидкости
можно заменить

Проверяйте автомобиль как можно скорее к ближайшему центру продажи и обслуживания FAW.

■ Перегревание

Если существуют следующие случаи, автомобиль может быть перегревается.

- Стрелка указателя температуры воды входит в красную зону или появляется отключение питания.
- Пар выходит из нижней части крышки двигателя.

FAW

Предупреждения

■ Меры предосторожности при проверке

- При проверке крышки автомобиля, обязательно соблюдайте следующие меры предосторожности, чтобы избежать несчастных случаев или серьезного поражения персонала.
- Если вы видите пар, выходящий под крышки двигателя, перед рассеиванием пара не открывайте крышку. Двигатель может быть горячий, вызывая ожоги и другие серьезные травмы.
- Когда двигатель работает, не кладите к вентилятору и приводной ремни.
- Когда двигатель и радиатор горячий, не удаляйте крышку бачка охлаждающей жидкости. В противном случае, горячая жидкость и пар могут быть сброшены под давлением, в результате вызывая тяжелые ожоги и другие несчастные случаи.

Внимание

■ При добавлении охлаждающей жидкости двигателя

После охлаждения двигателя, добавляйте охлаждающую жидкость. Медленно добавляйте охлаждающую жидкость. Если быстро добавил, может привести к повреждению двигателя.

FAW

5-2. Чрезвычайные меры, которые необходимо принять в При наличии попадания автомобиля

Если шина находится в холостом ходу, в грязи, шлам или снеге, выполните следующие действия.

- Этап 1** Остановите двигатель. Установите стояночный тормоз и рычаг переключения передач в положение P (автоматическая коробка передач) или положение N (механическая коробка передач).
- Этап 2** Удаляйте грязи, снега или песка вокруг шины.
- Этап 3** Положите торец камень и другие материалы на каждую шину для увеличения сцепления шин с дорогой.
- Этап 4** Снова запустите двигатель.
- Этап 5** переместите рычаг переключения передач в положение D/R файла (автоматическая коробка передач) или положение 1/R (механическая коробка передач) и осторожно нажмите на педаль акселератора от штурма.

■ Аварийный буксирный гак

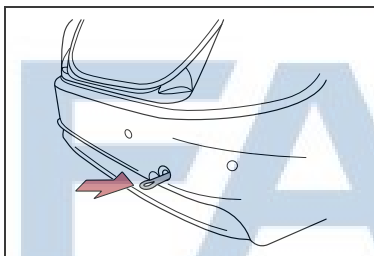

Если автомобиль врывался в расположение или не могут даигаться, в чрезвычайной ситуации, поставите аварийный буксирный гак на другой автомобиль для буксировки этого автомобиля.

Этот автомобиль не может быть использован для буксировки других автомобилей.

⚠ Предупреждения**■ При питании избежать от ловушки состояние автомобиля**

Если вы используете метод вокруг перемещения автомобиля для вытаскивания его из ямы, прилегающая района обязательно просторна и открыта для того, чтобы избежать столкновения с другими транспортными средствами, объектами или людьми. Перед выходом из ямы автомобиль может вдруг броситься вперед или назад. Так что будьте осторожны.

■ При операции рычага переключения передач

Для автомобилей с автоматической коробкой передач, осторожно наступайте на педаль акселератора, чтобы не переводить рычаг переключения передач.

Иначе это может привести к неожиданным ускорением автомобиля, аварии, в результате серьезной травмы или даже смерти.

⚠ Внимание**■ Избегайте повреждения коробки передач и других компонентов**

- Избегайте пробуксовки колес, не запускайте двигатель быстро.
- Если вы попытаете все эти методы и не можете избежать от захваченного состояния автомобиля, вам может понадобиться на помощь прицепа.

FAW

Размер

► Обозначение автомобиля: CA7158, CA7158A

Общая длина	4,485mm (мм)	
Общая ширина	1,660mm (мм)	
Общая высота	1,465mm (мм)	
Передний свес	873mm (мм)	
Задний свес	1,087mm (мм)	
Осевое расстояние	2,525mm (мм)	
Длина между колесами	передний	1,429mm (мм)
	задний	1,422mm (мм)
Наименьший зазор от земли (полная загрузка)	130mm (мм)	
Угол въезда	16.6°	
Угол съезда	18°	
Количество посадки человека	5 чел.	

Вес полного автомобиля

► Код автомобиля: CA7158

Максимальный вес автомобиля	1565 kg (килограмм)
Обслуживающий вес	1115 kg (килограмм)

► Код автомобиля: CA7158A

Максимальный вес автомобиля	1588 kg (килограмм)
Обслуживающий вес	1138 kg (килограмм)

Стандарт выпуска

► Код автомобиля: CA7158, CA7158A

Экологический стандарт	Евро IV
------------------------	---------

Характеристика автомобиля

► CA4GA5 двигатель

Номинальная мощность / част.вращ	75kW/6,000rpm
Макс. нетто мощность / част.вращ	73kW/6,000rpm
Макс. нетто крутящий част.вращ	135N·m/4,400rpm
Макс. Скорость автомобиля	176 km/h (км./час)

Подвеска-этажерка

Передняя подвеска	Тип "Фу Лэйсунь"
Задняя подвеска	Полунезависимая подвеска типа кручения балки

Опознавание автомобиля

■ Табличка

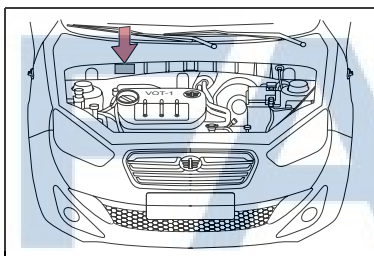

Марка, именно изготовителя, страна изготовителя код опознавания, модель полного автомобиля, тип двигателя, макс. Нетто мощность двигателя, макс. Общий вес проектирования, кол. Сидения, литраж двигателя дата производства все указаны на табличке автомобиля.

■ Двигатель

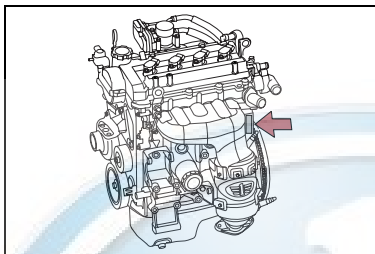

Как указано на картинке, номер двигателя указан в цилиндре посредством отпечатка двигателя.

■ Номер идентификации автомобиля

Номер идентификации автомобиля (VIN) является опознавательным знаком по закону. Это представляет собой генеральную литею автомобиля, для регистрации владельца.

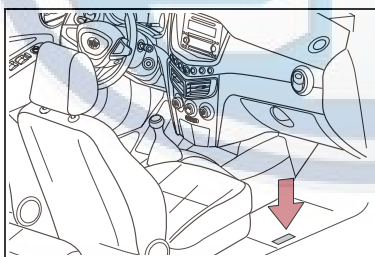

Данный номер выбит в нижней части сидения.

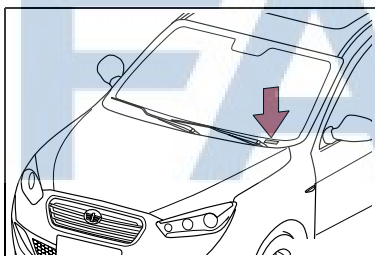

Данный номер тоже выбит в верхней части листа прибора.

Двигатель

Модель	CA4GA5
Тип	Линейное расположение 4 цилиндров, 4 такта, охлаждение водой, электронным управлением впрыска топлива
Калибр цилиндра и такт	73×89.4mm (мм)
Литраж	1.497L (л)

Топливо

Тип топлива	Бензин без свинцов или алкоголический бензин
Величина октана	№93 или выше
Объем топливного бака (номинальный)	48L (л)

Смазочная система

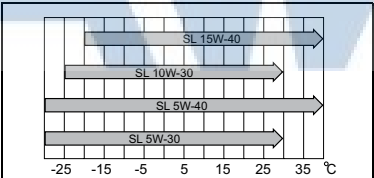
Объем машинного масла	4.0L (л)
Класс машинного масла	15W-40 10W-30 5W-40 5W-30
Рекомендуемая вязкость масла	 <p>Расчетный диапазон температуры до последующей замены масла</p>

Вязкость машинного масла

- 5W указанный в классе вязкости значит характер запуска из холодного состояния. Число перед W чем меньше, тем легче запускает двигатель в холодной погоде.
- Цифра "40" указанная в бланке 15W-40 значит вязкость при рабочей температуре масла. высоковязкое масло предназначено для автомобилей с высокой скоростью или с тяжёлым грузом.



FAW

Система охлаждения

Объем	5.2L (л)
Тип охлаждающей жидкости	Охлаждающая жидкость долгого действия для пользования автомобиля целый год

Система зажигания

Запальная свеча	
Модель зазора запальной свечи	DENSO XU22EPR-U 0.8 ~ 0.9mm (мм)

Внимание

■ Запальная свеча из никелевого сплава

Можно пользоваться запальной свечи из никелевого сплава. Не регулировать зазор свечи при регулировании двигателя.

Электрическая система

Аккумулятор	Беззащитный аккумулятор
Условный удельный вес (при температуре 20°C)	1.28 ~ 1.29 полный заряд

Автоматическая коробка передач

Маслоёмкость коробки передач Наливать при пустом состоянии (20°C)	4.591±0.2L (л)
Тип масла автоматической коробки передач	AW-1

Внимание

■ **Масло автоматической коробки передач**

Пользование других масел, которые не являются AW-1, приведет к ухудшению эффекта передачи рычага, или приведет к обгоранию внутреннего диска сцепления в коробке передач.

Ручная коробка передач

Объем трансмиссионного масла (справка)	1.75L (л)
Тип трансмиссионного масла (заданный)	API GL-3 SAE75W/90 ("Жи Ши" г. Тяньцзинь)

Внимание

■ **Трансмиссионное масло для ручной коробки передач**

Масло с моделями API GL-3 SAE75W/90 ("Жи Ши" г. Тяньцзинь) является заданным трансмиссионным маслом, пользование других масел, которые не являются указанным маслом может быть привести к появлению шума из холостого хода и уменьшению экономичность топлива.

Муфта сцепления

Длина свободного пробега подножки	3~14mm (мм)
Тип жидкости сцепления	C-BF25

Шина и колесо

Модель шины	195/50R15 82H
Давление воздуха в шинах	Переднее колесо 200кПа (кПа); заднее колесо 200кПа (кПа)
Не больше 4 чел.	
Полная загрузка	Переднее колесо 210кПа (кПа); заднее колесо 250кПа (кПа)
Размер колеса	15×6.0J
Затяжка крутящего момента колесным болтом	(110±10) N·m (Н· м)



Лампа

	Лампа	W (вт)	Тип
Снаружи машины	Головной фонарь Фара ближнего света (галоидная лампа)	55	A
	Фара дальнего света (галоидная лампа)	55	
	Передняя противотуманная фара	55	B
	Передний фонарь положения	5	C
	Передний ЭУП	21	D
	Боковой ЭУП	5	C
	Сигнализатор тормоза	21	E
	Задний ЭУП	21	F
	Задняя лампа положения	5	E
	фонарь заднего хода	21	H
	Задняя противотуманная фара	21	G
	Высоко установленный световой стоп-сигнал	3	J
	Задний оптический элемент	-	-
	Фонарь номерного знака	5	C
Внутри машины	Лампа освещения салона	10/10	I
	Лампа багажного отделения	5	C

A: H7 галоидная лампа

C: W5W клиновидная лампа

E: P21W/5W лампа

G: H21W лампа

I: W10W клиновидная лампа

B: H3 галоидная лампа

D: PY21W лампа (янтарный цвет)

F: P21W лампа

H: W21W клиновидная лампа

J: LED

Данный автомобиль использует бензин без свинцов и алкогольный бензин.

В целях получения наилучшей характеристики двигателя, просим выбрать качественный бензин без свинцов или алкогольный бензин №93 или выше этого.

Чтобы обеспечить распознаваемость характеристики выброса выхлопных газов и неисправностей, рекомендуем использовать бензин в соответствии со стандартами разных стран или регионов.

■ **Заправочная горловина топливного бака специальна для бензина без свинцов**

Во избежания заправки неправильного топлива только специально заправочно пистолет для заправочного насоса бензина без свинцов может войти в горловину бака данного автомобиля.

■ **Если мотор детонирует**

- Просим связываться с центром продажи и обслуживания FAW.
- Когда машина ускорит скорость или ездит на уклоне, иногда машина издает легкое дребезжание, такое состояние нормальное, не волнуйтесь.

 **Внимание**

■ **Замечание с качеством топлива**

- Просим не пользоваться неподходящее топливо. Пользование неподходящего топлива будет нарушать мотор.
- Просим не пользоваться свинцовый бензин.
- Свинцовый бензин не только нарушит функцию преобразователя с тройным катализом, но и система управления выброса плохо работает.

Сокращенное слово	Значение
ABS	Anti-lock Brake System (Тормозная система защиты от заклипания)
BCM	Body Control Module (Модуль управления автомобилем)
CD	Compact Disc (Диск)
CO	Carbon Monoxide (Оксид углерода)
ECU	Electronic Control Unit (Электронный блок управления)
ELR	Emergency Locking Retractor (Аварийный ретрактор блокировки)
LCD	Liquid Crystal Display (ЖК-экран)
LED	Light Emitting Diode (Светодиод)
SRS	Supplemental Restraint System (Вспомог. защитного оборудования)
TCM	Transmission Control Module (Блок управления коробкой передач)
USB	Universal Serial Bus (Универсальная последовательная шина)
VIN	Vehicle Identification Number (Номер идентификации автомобиля)

Справочное сведение о заправочной станции



Объем бака топлива (номинальный)	48L (л)
Тип топлива	Бензин без свинцов или алкогольный бензин, октановое число, которое является №93 или выше. P.51,273
Давление воздуха в шинах	P.275
Объем масла (наливать при пустой)	4.0L (л)
Класс масла	15W-40 10W-30 5W-40 5W-30

Рекомендуемая масла

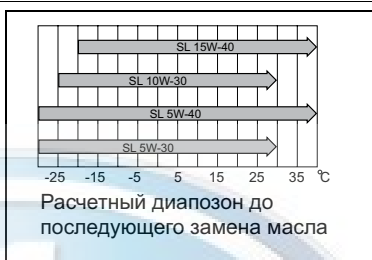

FAW

Ведомость сопроводительной принадлежности

фото	название	количество
	Домкрат	1
	Рукоятка домкрата	1
	Ключ для шины	1
	Буксирный гак	1
	Коробка инструмента	1
	Лента	1
	Предупреждающий знак треугольника	1



FAW



ООО «ФАВ-Восточная Европа»

Эксклюзивный дистрибьютор легковых автомобилей FAW
в Российской Федерации

Tel./fax: +7(495) 685-92-81

WWW.CHINA-FAW.RU